

W Haojue 豪爵

HJ125T-50C

使用说明书

99011H90601H000
202601 V11

注 意 事 项

使用前请仔细阅读说明书，未了解摩托车的特性前，请不要使用。阅读后妥善保管。

有关摩托车磨合的知识

摩托车最初行驶的500公里，在整个摩托车的使用寿命中占有重要的地位。在这期间，若能正确地磨合，既能充分发挥新车的性能，又可延长使用寿命。本公司摩托车零件材料优质，加工精密。磨合可使部件表面互相磨光，形成平滑的啮合。

认真而耐心的磨合可使摩托车行驶稳定，充分发挥优良性能。特别重要的是，避免发动机长时间高速运转等可能会导致发动机部件过热的操作。

有关具体的磨合方法，请参考“新车的磨合”一节。

前 言

感谢您选用本品牌摩托车。希望我们设计、试验后制造出这种型号的摩托车，为您提供快乐、有趣和安全的驾驶。当您完全熟悉本说明书里的各项要领以后，您就会觉得驾驭摩托车是一种令人振奋的运动项目，同时能体会到驾驶的真正乐趣。

本说明书中使用的资料、插图、照片和规格参数是根据本说明书编制时的产品编制的。但由于产品的不断改进，以及配置不同，您的摩托车可能与本说明书存在某些不一致的地方。经销维修单位将随时为您进行正确的指导。本公司保留随时改变的权利。

本产品执行“Q/DJ 01.01-2025 两轮摩托车”企业标准。

危险/警告/注意

请阅读本说明书内容，并牢记里面的要领。谨以“危险”、“警告”和“注意”等词汇来强调注意事项的轻重程度，请仔细理解各词的定义。

危险：

- 该词所提示的事项涉及到驾乘人员的人身安全，忽视此项可能导致受伤。

警告：

- 该词所提示的事项表示对车辆有关的操作注意事项，以免损坏摩托车。

注意：

- 该词所提示的事项是为了便于维护或使重要的说明更加明确而定的专门解释。

目 录

用户须知	2
安全驾驶须知	4
特别警告	4
消声器的维护保养	5
减震器的维护保养	5
无级变速离合器的维护保养	6
零部件的安装部位	6
操纵	8
燃油和机油使用须知	28
新车的磨合	30
驾驶前的检查	30
驾驶的要领	31
检查与维修	36
故障检修	54
运输	54
保管方法	55
湿荷蓄电池使用说明	56
微功率设备信息	57
规格表	58

用户须知

应该把这本“使用说明书”当作摩托车的一个永久性部件看待，妥善保存以供将来参考，即使当车辆转让给他人时，也应随车将本“使用说明书”一同转交给新车主。

产品型号的编制方法

产品型号的编制方法如下：

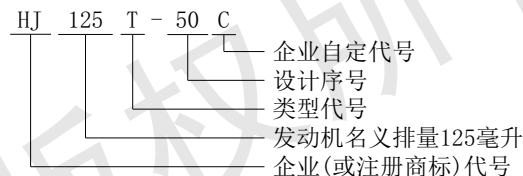

产品配置的说明

本说明书中的摩托车有多种配置，本说明书中的插图仅能表示一种或几种配置，不能表示所有的配置。具体配置应以实物为准。

编号位置(图02-01, 图02-02, 图02-03)

图02-01



图02-02



图02-03



车辆识别代号(VIN)、发动机型号和发动机出厂编号是为登记摩托车时使用的。当订购配件或委托特殊服务时，该编号能使经销维修单位为您提供更好的服务。

车辆识别代号(VIN)①打刻在座垫下面的车架上，打刻后重新涂漆。产品标牌②固定在车架右下侧的位置上。

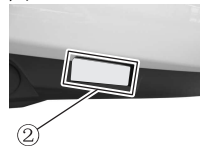
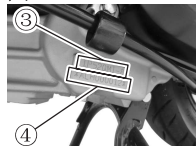
发动机型号③和发动机出厂编号④打刻在曲轴箱的左侧。
请将号码写在下面，供您将来查阅。

车辆识别代号(VIN):

发动机型号:

发动机出厂编号:

改装

随意进行摩托车的改装或拆除原车装置不能保证摩托车的行驶安全，也是不合法的。禁止对车辆进行非法改装。用户的改装将会丧失品质保证的权利。

附件

禁止对车辆进行非法改装。增加附件或改装车辆不当，会改变车辆的操控性和稳定性，这会引发意外。因安装、使用了劣质附件(含用电设备)而导致了不良后果，由用户自行承担，本公司不承担因此产生的不良后果和责任。

本公司的附件经过精心设计和测试，请选用本公司专为本车型设计的附件。即使安装本公司的专用附件，也要遵循下面的内容：

1. 凡是额外重量的附件，或是容易顶风的附件，安装位置应尽量低，紧贴车身，靠近重心。货架和附带零件务必留心检查，确认是否装牢。安装不牢会使重心偏移，带来危险，安装附件的重点是：注意左右平衡和牢固稳定。
2. 检查安装附件的离地高度和侧倾角是否适当，安装不妥将降低这两个安全因素。附件安装不良会造成操纵困难，甚至行车危险。附件的大小直接影响空气阻力和操纵稳定性。特别注意不可妨碍到减震、转向和控制等功能系统的正常工作。

3. 附件若安装在车把或前减震器总成上，会造成严重的不平衡，降低转向灵活性，造成前轮震动，驾驶不稳定。车把和前减震器总成上要安装的附件，应尽量减轻重量。
4. 挡风板、靠背、鞍座袋、旅行箱等，都是顶风的附件，容易引起行车不稳。尤其在受到侧风或与大型车辆交会时特别明显。如果附件安装不妥或装上设计不良的附件，就会危及行车安全。
5. 有些附件会使驾驶员的乘坐位置偏离正常位置。这不但限制了驾驶员的活动范围，而且也限制了他的操纵能力。
6. 额外的电器附件会使电器系统过载，严重的过载可能损坏配线、在驾驶时使发动机停转，甚至烧毁车辆。
7. 禁止本摩托车牵引拖斗或边斗。本摩托车的设计不能牵引拖斗或边斗。

关于召回

如果车辆有召回，车主或使用者应当配合生产者实施召回。

噪声限制

请勿改装、损坏车辆进气系统、排气系统、消声器等零部件。请勿加装产生噪声或其它声音的设备，如音响。请遵守关于噪声限制的国家标准。

警告：

请按照本使用说明书正常使用和维护摩托车。如果车辆消声系统的故障或损坏是由用户使用或维护不当造成的，本公司不承担相关的质保责任。

安全驾驶须知

为保证您的驾驶安全，请遵守下列各项：

—戴摩托车乘员头盔—

选择符合安全质量标准的摩托车乘员头盔，是骑车护身的首项。最严重的车祸是头部受伤。一定要戴符合GB 811标准的摩托车乘员头盔。

—骑车服装—

穿宽松、奇异的服装会使您行车时不舒服又不安全，尽量选择优质紧身的骑车服装。

—驾驶前的检查—

仔细阅读“驾驶前的检查”一节中的说明，并按说明逐项检查，千万不可忘记，这能保障驾驶员和乘车人员的安全。

—熟悉您的摩托车—

您的驾驶技术和机械知识，是安全驾驶的基础。先在空旷少车的地方练习，直到您能完全熟悉摩托车的机械性能和操作方法。切记！熟能生巧。

—了解自己的驾驶技能—

任何时候都要在自己的熟练范围内驾驶。了解自己的技能限度而不勉强，才能避免发生意外。

—阴雨天生车的警惕—

阴雨天行车要格外注意，此时的制动距离是晴天时的两倍。行车时避开路面标记油漆、井盖、油污路面以免打滑。途经铁路道口、铁栅和桥梁要特别小心行驶。在不能明确判断路面状况的情况下，应该减速行车。

—车速限制—

任何时候都不要让车速过高，也不要让发动机转速过高，避免发生意外。

特别警告

请注意下面所述事项及类似事项，如有违反极可能会引起零部件或车辆损毁，甚至骑乘人员的伤亡。

危险：

- 行车前必须将侧停车架收起，以免转向时车辆翻倒，造成骑乘人员伤亡。
- 行车前必须检查前后制动系统是否正常工作。如有问题请立即检修。

警告：

非专业人员不可拔掉燃油管排出燃油，以免遇到明火损毁车辆；不要让摩托车的消声器接触异物，以免引起火灾；摩托车的使用、存放环境不得有火灾隐患。

车辆维修需要更换零件时，一定要用本公司的原厂配件，使用非原厂配件，特别是电器零部件，可能会损坏车辆，甚至烧毁车辆。

请不要随意增加附件，特别是电器零部件，若接线不当或电器负载过大，可能会烧毁车辆。

切勿搭接电动车动力电池或汽车应急起动电源，否则会造成智能锁控制器、ABS(防抱死制动系统)控制单元及电喷ECM(电喷控制模块)等车辆电子部件的损坏。

消声器的维护保养

本车辆消声器内部装有触媒，目的是减少排放废气污染物。为使消声器保持正常功能，提高消声器使用寿命，避免因不正常的使用和维护而导致的消声器废气转化效率降低、锈蚀、变色等故障，请务必遵守以下事项：

危险：

- 发动机工作和刚停转不久时，消声器的温度很高，请勿触碰以防烫伤。

警告：

- 禁止长时间原地高转速轰油门。
- 禁止长时间大负荷行驶。
- 禁止向消声器内加防锈油或机油。
- 禁止在热车状态下用冷水直接冲洗消声器。
- 禁止熄火滑行。
- 禁止使用劣质机油。
- 使用无铅汽油。
- 及时清除消声器表面和尾部的污物。
- 保持发动机良好的运转状态，定期保养和检查。避免因发动机燃烧不良导致的排气温度过高而烧损触媒。
- 安装消声器时，正确安装消声器密封垫。
- 如果需要拆装氧传感器，必须到本公司经销维修单位处理，而且一定要待发动机与氧传感器冷却到常温后拆装。

减震器的维护保养

减震器是整车重要性能零件，实施定期、规范的维护保养，可以有效延长减震器使用寿命，确保车辆安全性、舒适性。

警告：

禁止尖锐硬物碰触前减震器叉杆表面，避免叉杆表面产生损伤，导致漏油故障。

及时清理粘附在前减震器叉杆表面及防尘盖表面的干泥巴、泥沙，避免泥沙损伤防尘盖及油封，产生漏油故障。路况恶劣地区建议每次骑行后及时检查、清理。

禁止塑料薄膜、塑料胶带、胶纸等异物粘附前减震器叉杆表面，异物会随着减震器往复运动卷入油封导致漏油故障。

禁止腐蚀性液体接触前、后减震器表面，腐蚀性液体会损伤表面处理层，引起生锈、漏油等故障。

定期清洗减震器，并对减震器叉杆进行防锈处理，可有效避免叉杆发生锈蚀。长久存放不使用、海边地区使用车辆建议加大清洗及防锈处理频次。

禁止超载，超载会加速前、后减震器的磨损，严重时导致减震器卡滞，影响行车安全。

无级变速离合器的维护保养

本车辆离合器采用的是离心蹄块式，为使离合器保持正常功能，避免因不正常的使用和维护而导致离合器蹄块磨损、烧蚀等故障，请务必遵守以下事项：

警告：

禁止边刹车、边轰油门行驶。

避免长时间低速行驶。

避免长时间超负载行驶。

如遇爬长坡、陡坡，尽量提高车速，避免动力不足而造成离合器打滑。

如遇凹坑、泥泞路、路肩等特殊路况导致车辆无法正常通过时，应推行通过。

注意：

如果需要拆装离合器，请务必到本公司经销维修单位。

零部件的安装部位

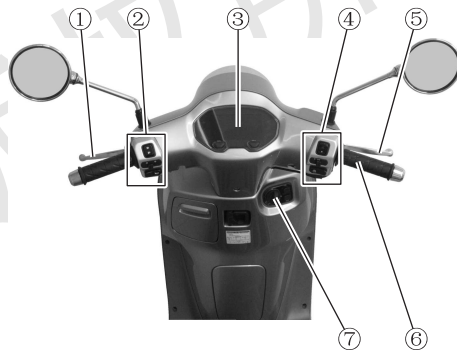

- ①后制动手柄
- ②左手把开关
- ③仪表
- ④右手把开关

- ⑤前制动手柄
- ⑥油门控制手柄
- ⑦点火开关

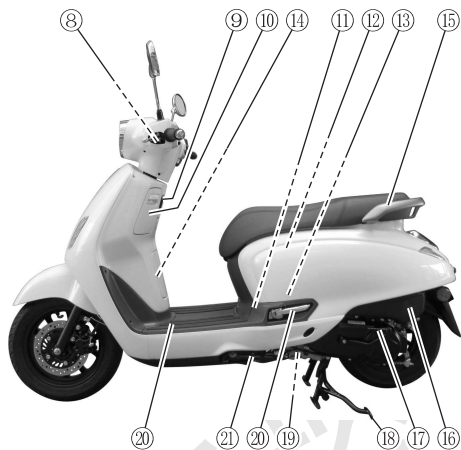

- ⑧后制动开关
- ⑨中心挂钩
- ⑩前货箱
- ⑪火花塞
- ⑫储物箱
- ⑬喷油器和节气门体
- ⑭燃油箱
- ⑮扶手
- ⑯空气滤清器
- ⑰脚起动杆(部分车型配置)
- ⑱主停车架
- ⑲机油滤网
- ⑳脚踏
- ㉑侧停车架



- ⑲ECM(电喷控制模块)
- ㉑蓄电池、保险丝、诊断接头
- ㉒前制动开关
- ㉓机油加油孔盖(机油标尺)
- ⑮前制动液缸

操纵

智能锁系统

本车配置智能锁系统，用智能遥控器实现无钥匙操作，控制点火开关的锁定和解锁。摩托车的智能锁系统和智能遥控器之间运行一个双向认证，智能锁系统验证智能遥控器为认可的“钥匙”。

注意：

智能遥控器使用低强度无线电波，可能影响诸如心脏起搏器之类的医疗设备。

运行范围 (图08-01, 图08-02, 图08-03)

智能锁系统识别智能遥控器后，摩托车进入解锁状态，否则处于锁定状态。

当智能锁系统停止识别后，点火开关的指示环闪烁。图08-01

摩托车处于锁定状态或解锁状态，有不同的操作范围。智能锁系统采用低强度无线电波，操作范围会变大或变小，可能在下列环境中无法正常工作：

- 当智能遥控器的电池耗尽时。
- 当附近有产生强烈无线电波或干扰时，如电视塔、发电站、广播电台或机场。
- 当将智能遥控器与笔记本电脑或无线通讯设备(如收音机或手机等)一同携带时。
- 当智能遥控器接触到金属物体或被金属物体覆盖时。



智能锁系统的识别范围：

图08-02

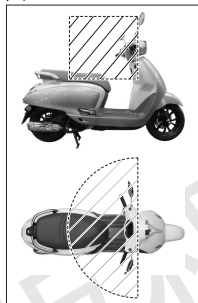

点火开关解锁

图08-03

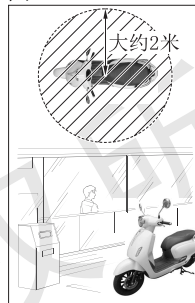

点火开关锁定

警告：

如果智能遥控器在摩托车智能锁系统的识别范围内，那么摩托车处于可解锁状态，即使您携带智能遥控器处于墙壁或窗户的另一侧，任何人都可以起动发动机。请锁定摩托车，并携带智能遥控器到智能锁系统的识别范围之外。

如果智能遥控器在操作范围内，那么任何持有智能遥控器的人都可以执行如下操作：

- 解锁摩托车
- 打开转向锁
- 起动发动机
- 打开坐垫锁或加油口盖板锁

请您使用摩托车时随身携带智能遥控器。

警告：

储物箱内严禁放置智能遥控器。

如果点火开关在“Q”（开）位置，摩托车已经解锁，没有智能遥控器的人也可以操作摩托车。当您离开摩托车时，请锁好转向锁并锁定车辆。确保点火开关的指示环已经熄灭。

智能遥控器(图09-01, 图09-02, 图10-01, 图10-02)

图09-01



智能遥控器

图09-02



遥控器指示灯

“🔔” 寻车按钮

按一下寻车按钮，车辆转向灯闪烁2次，方便寻找车辆。

- 智能遥控器的指示灯为绿色时，按一下寻车按钮，转向灯闪烁的同时，车辆的蜂鸣器会鸣响。
- 智能遥控器的指示灯为红色时，按一下寻车按钮，转向灯闪烁的同时，蜂鸣器不会鸣响。
- 长按寻车按钮，智能遥控器的指示灯由绿色变为红色。
- 再次长按寻车按钮，智能遥控器的指示灯由红色变为绿色。
- 智能遥控器距离车辆要小于35米，否则寻车功能不起作用。

“🔒” 防盗按钮

- 按一下防盗按钮，智能遥控器的指示灯绿色闪烁，同时车辆的蜂鸣器鸣响一次，表示车辆进入防盗模式。在此模式下，车辆检测到震动，并且智能遥控器不在车辆附近时，转向灯闪烁，蜂鸣器鸣响。
- 再按一下防盗按钮，智能遥控器的指示灯绿色闪烁，同时车辆的蜂鸣器鸣响两次，表示解除防盗模式。

“🔑” 开关按钮

- 按一下开关按钮，智能遥控器的指示灯为绿色，可以解锁点火开关。

- 按一下开关按钮，如果智能遥控器的指示灯为红色，不能解锁点火开关。
- 长按开关按钮，智能遥控器的指示灯由绿色转为红色。
- 再次长按开关按钮，智能遥控器的指示灯由红色转为绿色。

图10-01

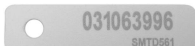

识别号码标签

智能遥控器的识别号码 (ID 号码) 在识别号码标签上。可以输入识别号码解锁点火开关。请始终携带识别号码标签，但要与智能遥控器分开，以免同时丢失这些东西。在摩托车之外的安全地方存放一份识别号码的复制品。智能遥控器含有电子电路，如果电路损坏，智能遥控器无法执行任何操作。

- 请预防智能控制器跌落，不要用重物压智能遥控器。
- 请妥善保管智能遥控器，避免阳光直晒、高温和高湿度。
- 请勿划伤或刺破智能遥控器。
- 请勿将智能遥控器放在任何磁化产品如磁铁、磁吸手链的附近。
- 智能遥控器需远离电器，如电视机、收音机、电脑或低频按摩设备等。
- 智能遥控器需远离液体。如果溅上了液体，请立即用软布擦干。
- 清洁摩托车时，智能遥控器应远离摩托车。
- 不能使用超声波清洗机清洗智能遥控器。
- 如果智能遥控器粘上可燃油、蜡或油脂，请立即清理干净，避免遥控器开裂或翘曲。

- 不要拆卸智能遥控器，除非更换遥控器的电池。只有智能遥控器的盖子可以拆卸。请不要拆卸其它零部件。
- 请不要丢失智能遥控器。如果丢失需要配一个新的智能遥控器，请您携带应急钥匙和识别号码标签前往本公司的特许经销维修单位处理。
- 智能遥控器中的电池通常可以使用2年左右。

图10-02

**注意：**

当智能遥控器中的电池电量低时，解锁点火开关后（参考第12页），仪表上的智能遥控器指示灯  将闪烁5次。

注意：

请不要将手机或其它无线电发射装置放在储物箱中。这些装置发射的无线电波会干扰智能遥控器。如果需要额外的智能遥控器，请您联系本公司的特许经销维修单位。

警告：

储物箱内严禁放置智能遥控器。

注意：

智能遥控器使用低强度无线电波，可能影响诸如心脏起搏器之类的医疗设备。

注意：

遥控器被金属物品覆盖，会干扰遥控器，会影响摩托车识别遥控器。

应急钥匙(图11-01)

应急钥匙用于紧急情况。应急钥匙可以打开座垫锁。

注意:

应急钥匙不能存放在储物箱中。

图11-01



紧急情况下打开座垫锁(图11-02, 图11-03, 图11-04)

图11-02





图11-03





图11-04



1. 使用回形针等金属针状工具插入点火开关的小孔中。
2. 推开点火开关上的小盖子，露出应急钥匙孔。
3. 插入应急钥匙，将点火开关从“”位置或“”位置转动到“OPEN”位置。

注意:

从“”位置转动到其它位置时，或者从其它位置转动到“”位置时，都需要将点火开关按到底，然后转动。



4. 按下“SEAT”按钮，就可打开座垫锁，翻开座垫。

注意:

翻开座垫，就可取出储物箱中的头盔或其它物品。

5. 按下“FUEL”按钮，就可打开加油口盖板锁，进而翻开加油口盖板。

注意:

要拔出应急钥匙，需要将点火开关转回到“”位置或“”位置。

注意:

使用应急钥匙转动点火开关，不能接通点火电路。

警告:

如果点火开关可以正常解锁，在正常解锁后，请不要将应急钥匙插入点火开关。

点火开关(图12-01)

图12-01



解锁点火开关(图12-02, 图12-03, 图12-04)

图12-02



1. 携带智能遥控器，在车辆1.5米半径的范围内。
2. 按一下智能遥控器上的“Wi-Fi”开关按钮，智能遥控器上的指示灯为绿色。
3. 按一下点火开关的按钮，点火开关的指示环点亮，仪表上的智能遥控器指示灯点亮，点火开关解锁。

注意:

点火开关解锁后，若携带智能遥控器离开车辆，到了智能锁系统的识别范围之外，仪表上的智能遥控器指示灯熄灭，点火开关锁定。

注意:

请在解锁点火开关后20秒内转动点火开关。

注意:

点火开关解锁后，点火开关可以自由转动。

图12-03



图12-04



注意:

智能遥控器的电池电量极低时，导致无法正常使用，可以将遥控器贴在座垫右侧下方，轻按点火开关解锁点火开关。请及时更换智能遥控器的电池。

“ON”（开）位置

点火开关转到在此位置，点火电路接通，随时可以点火起动。

“OPEN”（开锁）位置

点火开关转到此位置，按下“FUEL”按钮，可以打开加油口盖板锁。按下“SEAT”按钮，可以打开座垫锁。

“OFF”（关）位置

点火开关转到在此位置，点火电路断开，发动机不能起动。

“🔒” (转向锁)位置(图13-01, 图13-02, 图13-03)

图13-01



图13-02



图13-03

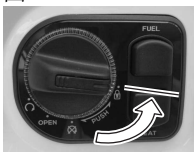

为了锁定转向机构，解锁点火开关后，先将车把转向极左位置，在“🔒”位置或“OPEN”位置将点火开关按到底，逆时针方向转到“🔒”位置。

危险:

● 驾驶摩托车的过程中不要转动点火开关。

危险:

● 在点火开关转到“🔒”位置前，先将摩托车停稳，再用停车架支撑停放摩托车。

危险:

● 在转向机构锁住的状态，绝不可推动摩托车，否则将会失去平衡。

警告:

发动机停转，但点火开关仍处于“🔌”位置，将继续消耗蓄电池的电量。请您离开摩托车时，确保点火开关处于“🔒”位置或“🔒”位置，否则蓄电池将在12小时内过度放电，车辆无法起动。

注意:

如果您离开车辆时，点火开关仍然在“🔌” (开) 位置，并且将侧停车架从收起位置放下支撑摩托车，5秒后

蜂鸣器鸣响。请将点火开关转到“🔒” (关) 位置或“🔒” (转向锁) 位置，蜂鸣器关闭。

锁定点火开关(图14-01)

图14-01



1. 确定点火开关处于“OPEN”（开锁）位置、“”（关）位置或“”（转向锁）位置，并且点火开关的指示灯点亮。
2. 通过下面其中一个步骤锁定点火开关：
 - 携带智能遥控器离开智能锁系统的识别范围。
 - 等待大约10秒。

警告：

当您离开摩托车时，请确保点火开关处于“”（关）位置或“”（转向锁）位置。如果发动机还在运转状态，携带智能遥控器离开后，发动机不会停转，车辆有被盗风险。

注意：

当点火开关锁定后，仅能从“OPEN”（开锁）位置转动到“”（关）位置一次。

注意：

当点火开关在“”（关）位置时，转向锁不能锁定。若要锁定转向锁，请解锁点火开关，将点火开关转到“”（转向锁）位置。

紧急情况下解锁点火开关(图14-02, 图14-03, 图15-01, 图15-02, 图15-03, 图15-04)

图14-02

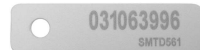

使用识别号码(ID号码)标签，可以解锁点火开关。步骤如下。

1. 确定车辆点火开关没有解锁。
 - 可以让遥控器在智能锁系统的识别范围之外。
 - 按下智能遥控器的“”开关按钮后，确定智能遥控器的指示灯为红色。可参考第9页的智能遥控器内容。

图14-03



2. 长按点火开关4秒后，车辆进入后门模式，仪表点亮，并显示1-F。
 - “-”前面的数字表示第几位密码。
 - “-”后面的符号表示要输入的一位密码。
3. 按照识别号码标签上的号码，输入识别号码。

图15-01



图15-02



- 轻按仪表上的“ADJ”按钮修改一位密码。

图15-03

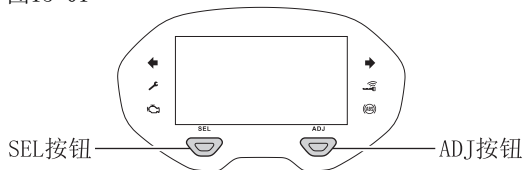
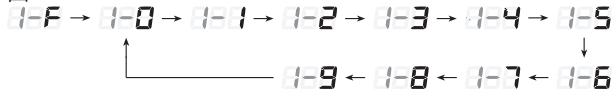
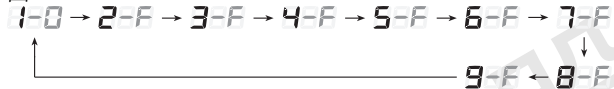

- 轻按仪表上的“SEL”按钮选择第几位密码。

- 输入所有的识别号码(密码)后,同时按下“SEL”按钮和“ADJ”按钮2秒,退出后门模式。

图15-04

PASS Err



- 如果仪表上显示“PASS”,按一下点火开关,点火开关解锁,可以转动点火开关。
- 如果仪表上显示“Err”,解锁失败,退出后门模式。可以再次操作点火开关,重新解锁。

注意:

仪表上显示“PASS”后,请在6分钟内操作点火开关。如果在6分钟内长按点火开关,则点火开关锁定。

防盗报警系统

使用智能遥控器设置防盗模式后(第9页),防盗报警系统可以降低摩托车被盗的可能性。

当车辆有震动,或者在点火开关处于“”(关)或“”(转向锁)位置时,车辆有移动,蜂鸣器鸣响,同时转向灯闪烁。

注意:



当车辆的蓄电池电量较低时,防盗报警系统可能不起作用。

使用智能遥控器设置防盗模式后,若车辆为静止状态,10天后防盗报警系统不再运行。

激活防盗报警系统(图15-05)

图15-05





若要重新激活防盗报警系统,请携带智能遥控器到智能锁系统的识别范围内,并按一下智能遥控器的“”开关按钮,智能遥控器上的指示灯为绿色时,按一下点火开关,将点火开关转到“”位置,激活防盗系统。

注意:

智能遥控器使用低强度无线电波,可能影响诸如心脏起搏器之类的医疗设备。

防盗报警系统灵敏度调节

- 将智能遥控器放在智能锁系统的识别范围内,解锁点火开关(参考第12页)。
- 将点火开关转到“”位置。

3. 按“”防盗按钮5次，此时蜂鸣器响一声，仪表上的智能遥控器指示灯点亮，车辆进入防盗报警灵敏度调节模式。

注意：

共三个灵敏度挡位。

4. 再按一下“”防盗按钮，蜂鸣器鸣响，将改变灵敏度。此时：
- 如果蜂鸣器响1声代表灵敏度设置为一挡，同时代表以往设置的灵敏度为三挡。
 - 如果蜂鸣器响2声代表灵敏度设置为二挡，同时代表以往设置的灵敏度为一挡。
 - 如果蜂鸣器响3声代表灵敏度设置为三挡，同时代表以往设置的灵敏度为二挡。

注意：

继续按“”防盗按钮，蜂鸣器鸣响，设置的挡位在一挡到三挡之间循环（一挡→二挡→三挡→一挡）。

注意：

挡位越高，灵敏度越高，越容易触发防盗报警。

5. 设置完成后，按一下“”寻车按钮退出防盗报警灵敏度调节模式；或者等待10秒，自动退出防盗报警灵敏度调节模式。

仪表(图16-01, 图16-02)

警告：

不要用高压水直接冲洗仪表。

警告：

千万不可用沾有汽油、煤油、酒精、制动液等有机溶剂的抹布擦拭仪表，否则仪表会因接触了有机溶剂而产生局部裂纹或变色。

图16-01





图16-02



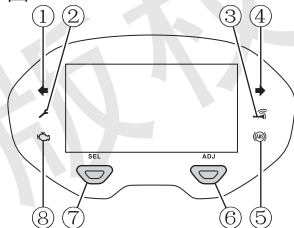
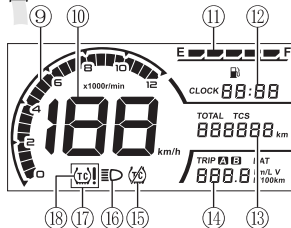

左转向灯①

当转向灯开关推向左时，左转向灯闪烁。

警告：

若因转向灯损坏、内部电路故障或配线插错等故障而导致转向灯不亮，该盘面的转向灯会常亮或闪烁频率加快。

保养提示灯②

当车辆行驶到设定的里程后，仪表每次开机时，保养提示灯会闪烁提醒一段时间，提醒您车辆需要保养，请尽快到本公司经销维修单位保养摩托车。

• 保养剩余里程(图17-01)

打开点火开关之后, 检查里程表⑬显示区域是否显示保养剩余里程, 如果显示的不是保养剩余里程, 按SEL按钮⑦, 切换到显示保养剩余里程, 此时保养提示灯 \swarrow 点亮。

注意:

仪表显示总里程时, 会同时显示“TOTAL”。仪表显示保养剩余里程时, 不显示“TOTAL”。

保养剩余里程显示范围: -9999~99999

注意:

- 单位为km即公里。
- 当剩余里程小于等于0时, 保养提示灯 \swarrow 会点亮, 并且在仪表每次开机时都会闪烁提醒一段时间。
- 显示负值表示已经超过了设定的保养间隔里程, 请尽快保养维护车辆。

图17-01

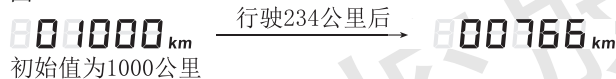

- 出厂设置的默认保养间隔里程为1000, 随行驶里程的增加, 显示的保养剩余里程会减少。

• 保养剩余里程重置(图17-02, 图17-03)

保养剩余里程可以重新设置, 重置步骤如下:

1. 打开点火开关之后, 检查里程表⑬显示区域是否显示保养剩余里程, 如果显示的不是保养剩余里程, 按SEL按钮⑦, 切换到显示保养剩余里程。
2. 长按SEL按钮⑦(大于2秒)重置, 保养剩余里程重置为默认值“1000”, 同时保养提示灯 \swarrow 闪烁。

警告:

默认的保养间隔里程为1000公里, 在总里程没有达到1000公里时, 请不要修改间隔里程, 因为首次1000公里保养非常重要。

3. 修改保养剩余里程值:

图17-02



- 按ADJ按钮⑥, 将对应的数字加1。

图17-03



- 按SEL按钮⑦, 转至下一位要调整数字。
- 保养剩余里程设置范围: 0~99999。

4. 设置好保养剩余里程值后, 长按SEL按钮⑦大于2秒, 设置完成。

注意:

- 设置完成后, 新设置的保养剩余里程开始逐渐减少。
- 保养车辆后一定要重新设置保养的间隔里程。例如, 更换机油后一定要重新设置保养的间隔里程。

智能遥控器指示灯 Ⓜ ③

请参考“解锁点火开关”内容(第12页)。

右转向指示灯 Ⓜ ④

当转向灯开关推向右时, 右转向指示灯闪烁。

警告:

若因转向灯损坏、内部电路故障或配线插错等故障而导致转向灯不亮，该盘面的转向指示灯会常亮或闪烁频率加快。

ABS指示灯  ⑤

点火开关转到“Q”位置时，ABS指示灯点亮，车速超过每小时5公里后，ABS控制单元发出短暂的自检声音，该指示灯熄灭。

如果防抱死制动系统(ABS)有故障，该指示灯会常亮。该指示灯常亮时，防抱死制动系统不工作。

注意:

如果发动机起动后，在开始行驶前ABS指示灯熄灭，可通过点火开关的关和开检查指示灯的功能。该指示灯应在车辆达到一定速度后才熄灭。如果点火开关打开后指示灯不亮，须尽快联系本公司经销维修单位检查车辆。

注意:

如果前后轮有速度差，此时ABS指示灯可能会点亮。在这种情况下，关闭点火开关后再打开点火开关，ABS指示灯应该点亮。然后，检查摩托车速度超过每小时5公里后，ABS指示灯是否熄灭。如果ABS指示灯没有熄灭，应该尽快让经销维修单位进行更系统的检查。

危险:

●ABS指示灯闪烁或常亮时驾驶车辆会引发意外。驾驶车辆时，如果指示灯点亮，应选择安全的地方停车，并关闭点火开关。稍后再打开点火开关，如果指示灯闪烁或常亮，做如下检查。
车辆开始行驶后，如果指示灯熄灭，说明指示灯功能正常。
车辆开始行驶后，如果指示灯不熄灭，防抱死制动系统不工作，此时，制动系统只有普通制动的功能，没有防抱死功能，须尽快联系本公司经销维修单位检查车辆。

ADJ按钮 ⑥

ADJ按钮用来调整仪表，见仪表部分的相关内容。

SEL按钮 ⑦

SEL按钮用来调整仪表，见仪表部分的相关内容。

故障指示器  ⑧

当点火开关从“”到“Q”时，故障指示器应点亮，发动机起动后自动熄灭。若不符合上述现象，不论何时，只要发现故障指示器点亮时，则须到经销维修单位进行维修。

转速表 ⑨

转速表显示发动机的转速，表示发动机曲轴每分钟旋转的圈数。

速度表 ⑩

速度表指示行车速度是每小时多少公里。

燃油油位表⑩(图19-01, 图19-02)

图19-01

图19-02

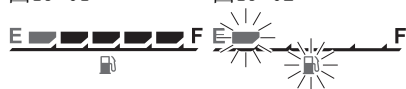

燃油表分5段显示。当5段均为实心框体时(见图19-01),表示燃油已接近满箱。如果仅剩1段实心框体和加油符号不断闪烁时(见图19-02),表示油量已很低,此时燃油箱中剩下的油量大约为:1.2升,请尽快添加燃油。

注意:

当燃油油位表各格段依次点亮及熄灭时,表示燃油油位传感器线路断线或者短路,请及时维修。

注意:

将车辆扶正到正常行驶的姿态,打开点火开关到“Q”位置,不用起动发动机,燃油油位表才能准确显示。

注意:

反复开闭点火开关、急加减速、车身歪斜或上下坡时,可能发生燃油油位表指示变化,属正常现象。

时钟⑫(图19-03, 图19-04, 图19-05)

图19-03



1. 打开点火开关之后,同时按住ADJ按钮⑥和SEL按钮⑦大于2秒,进入时钟调整模式。此时小时和分钟显示数字同时闪烁。
2. 调整时钟:
 - 按SEL按钮⑦小时数字会增大。
 - 按ADJ按钮⑥分钟数字会增大。

3. 调整好时间后,同时按住ADJ按钮⑥和SEL按钮⑦大于2秒,完成时钟调整。

图19-04

图19-05

**注意:**

同时按ADJ按钮⑥和SEL按钮⑦(小于2秒),可以切换12小时制(12H)和24小时制(24H)。切换时钟制式后,设置的时钟制式闪2次,然后显示正常的时间。

里程表⑬

里程表记录了本摩托车从开始到目前,总共行驶的里程数,最大表示里程数999999公里。

• 调节液晶屏背光亮度(图19-06)

1. 打开点火开关之后,检查里程表⑬显示区域是否显示总里程,如果显示的不是总里程,按SEL按钮⑦切换到显示总里程。
2. 然后按SEL按钮⑦大于2秒后,进入背光亮度调整模式。

图19-06

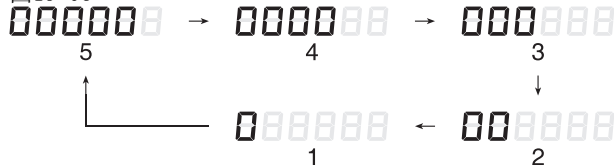

3. 按SEL按钮⑦进行5→4→3→2→1→5级别的背光亮度循环设置。
4. 选定背光亮度后,按SEL按钮⑦大于2秒,确定亮度设置并保存。

注意:

- 5级最亮，1级最暗。
- 摩托车开启前照灯和关闭前照灯的状态，仪表的背光亮度可以不同，即可以分别设定对应状态的背光亮度等级。

计程表^⑭

计程表主要用于短途行车的计程，最大表示里程数999.9公里。计程表达到最大里程数后，自动归零，重新开始计程。

• 切换显示

打开点火开关之后，按ADJ按钮^⑥切换显示：

- 计程表A
- 计程表A平均油耗
- 计程表B
- 计程表B平均油耗
- 蓄电池电压

• 计程表归零

1. 打开点火开关之后，按ADJ按钮^⑥，让仪表显示计程表A或计程表B。
2. 按ADJ按钮^⑥大于2秒，对应的计程表归零。

• 计程表平均油耗单位切换

1. 打开点火开关之后，按ADJ按钮^⑥，让仪表显示计程表A的平均油耗或计程表B的平均油耗。
2. 按ADJ按钮^⑥大于2秒，对应的计程表油耗单位切换：
 - km/L(公里/升)
 - L/100km(升/100公里)

牵引力控制系统关闭指示灯^⑮

牵引力控制系统关闭后，该指示灯^⑮点亮。打开或关闭牵引力控制系统的步骤如下：

1. 打开点火开关之后，检查里程表^⑬显示区域是否显示“TCS”，如果显示的不是“TCS”，按SEL按钮^⑦，切换到显示“TCS”。
2. 长按SEL按钮^⑦(大于2秒)，牵引力控制系统打开或关闭。
 - TCS ON(牵引力控制系统打开)
 - TCS OFF(牵引力控制系统关闭)
 请参考第20页“牵引力控制系统指示灯^⑮”内容。

远光指示灯^⑯

使用前照灯的远光灯时，远光指示灯便会点亮。

牵引力控制系统故障指示灯^⑰

请参考第20页“牵引力控制系统指示灯^⑮”内容。

牵引力控制系统(TCS)指示灯^⑱

- 当点火开关转到“Q”位置时，牵引力控制系统(TCS)指示灯^⑱点亮，车速超过每小时3公里后，该指示灯熄灭，TCS功能已经准备就绪，任何车速均可介入工作。
- 当人为关闭TCS功能时，TCS关闭指示灯^⑮点亮，同时TCS指示灯^⑱点亮，再次打开TCS时^⑮熄灭。
- 当存在关联故障时，TCS故障指示灯^⑰点亮，同时TCS指示灯^⑱点亮，故障消除后，需将点火开关转到“X”，再转到“Q”，TCS故障指示灯^⑰才会消除。
- 当TCS功能正在起作用时，TCS指示灯^⑱闪烁。
请参考第33页“牵引力控制系统”内容。

左手把(图21-01, 图21-02)

图21-01



图21-02



后制动手柄①



采用后轮制动时, 握紧此制动手柄, 同时制动灯点亮。

前照灯变光开关②

“”位置: 前照灯的远光灯和近光灯同时点亮, 同时仪表盘面上的远光指示灯也点亮。

“”位置: 前照灯的近光灯点亮, 远光灯及远光指示灯熄灭。

转向灯开关③

把开关推向左“”时, 左侧转向灯闪亮, 仪表盘面上的左转向灯也同时闪亮。当开关推向右“”时, 右侧转向灯闪亮, 仪表盘面上的右转向灯也同时闪亮。要关闭转向灯, 只需将开关向里压一下, 再松开即可。

危险:

- 行驶中每逢换车道、转向之前一定要养成先发转向信号的习惯。当换车道或转向完成后, 一定要把转向灯关闭。

喇叭按钮④

按下按钮, 喇叭则鸣响。

后制动锁定按钮(图21-03, 图21-04, 图21-05)

图21-03



图21-04



图21-05



使用后制动锁定装置可以防止摩托车在停车或者怠速时移动。使用后制动锁定装置时, 先握紧后制动手柄, 然后按下按钮, 接着释放后制动手柄, 待按钮锁定不自行弹起, 表示后制动器已经锁定。

要解除后制动锁定装置, 握紧后制动手柄, 待按钮完全弹起后, 释放后制动手柄即可。

危险:

- 如果行车时锁定后制动锁定装置会发生危险。后制动器会过热, 制动性能会降低。只能在停车时使用后制动锁定装置, 在打开后制动锁定装置后驾驶车辆。
- 如果行车时锁定后制动锁定装置会发生危险。不要将手指放在后制动锁定按钮上。行车时使用后制动锁定装置会使后轮打滑, 摩托车会失去控制。

右手把 (图22-01, 图22-02)

图22-01



图22-02



警示开关①

“△”位置：所有转向灯和转向指示灯都会同时闪烁。在紧急停车或您的车辆发生交通事故时，使用警示灯光警告其它车辆。

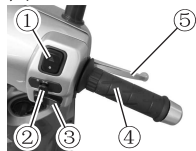
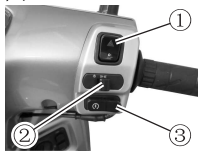
“○”位置：警示灯光关闭。

灯光开关②

“☀”位置：前照灯、前位置灯、尾灯、后牌照灯一起点亮。

“☂”位置：前位置灯、尾灯、后牌照灯一起点亮。

电起动按钮③

起动发动机前打开点火开关，收起侧停车架，握紧制动手柄，按压电起动按钮③能接通起动电路。详见第31页“发动机的起动”内容。

油门控制手把④(图22-03)

图22-03



油门控制手把用于控制发动机的转速。转向自己方向是加速，反之，转离自己方向是减速。

前制动手柄⑤

握紧此制动手柄，前轮制动，同时制动灯点亮。本车前制动器采用盘式液压制动器，制动时握紧力不必过大。

燃油箱 (图23-01, 图23-02, 图23-03, 图23-04, 图23-05)

燃油箱位于座垫前方下部, 加燃油时操作如下:

图23-01



图23-02



图23-03



图23-04



图23-05

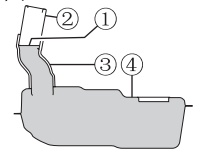

- ①油位
- ②燃油箱口
- ③连接管
- ④燃油箱本体

1. 解锁点火开关, 将点火开关转到“OPEN”(开锁)位置。
2. 按下“FUEL”按钮, 打开加油口盖板锁。
3. 打开加油口盖板。
4. 逆时针转动燃油箱盖, 并取下燃油箱盖。
5. 将燃油箱盖卡在加油口盖板的支架上。
6. 本车型的燃油箱口与燃油箱本体分开, 采用连接管过渡, 不易观察燃油箱内的油量。建议将加油枪插入燃油箱口, 并适当控制加油枪流速, 避免加油过快, 导致燃油溢出甚至飞溅。
7. 加完燃油后, 取下燃油箱盖, 安装燃油箱盖, 并顺时针转动保证拧紧。
8. 盖上加油口盖板, 并锁好。

危险:

- 加燃油时要有一些预防措施, 否则会引发火灾或吸入燃油蒸汽。加油时要在通风的地方。确定发动机已经关闭, 避免燃油溅出。禁止吸烟, 确保周围没有任何热源和火源。避免吸入燃油蒸汽。加燃油时, 让小孩和宠物远离。

危险:

- 加燃油时, 油面高度到达图示的油位(油箱口下边缘)即为正常加满, 如人为的继续加油, 过量的燃油可能从油箱内溢出, 易发生以下问题:
 - 若燃油溢出并进入炭罐, 过多的燃油可能会进入发动机燃烧室, 将会令车辆出现起动困难、怠速不稳、滑行熄火等故障。
 - 若燃油进入炭罐, 过多的燃油将会导致炭罐的活性炭过早的失效。
 - 若加油过量造成燃油从溢流管排出后, 将会有引起火灾的隐患。
 如车辆出现以上故障, 请尽快到豪爵特许经销维修单位清理或更换炭罐。

警告:

加燃油时要关掉发动机, 并将点火开关转到“”位置。不可接近烟火。

注意:

洗车时不要用高压水冲洗燃油箱盖, 以免水进入燃油箱。

脚起动杆(部分车型配置)(图24-01, 图24-02)

图24-01



图24-02



本摩托车装有脚起动杆，位于发动机的左边。要起动发动机时，需用主停车架平稳地支起摩托车后，再用力踩下脚起动杆。

危险:

- 电启动与脚启动不可同时进行。
- 发动机启动后，检查脚起动杆是否回到正常位置。
- 侧停车架支地，主停车架未支起时，禁止使用脚起动杆启动。

前货箱(图24-03, 图24-04, 图24-05)

图24-03



图24-04



图24-05



该摩托车配置有前货箱。要打开前货箱，就拉动前货箱盖的把手，然后打开前货箱。要关闭前货箱，推回前货箱盖，确保箱盖已经盖好。此前货箱的载重能力为1.5公斤。

警告:

- 勿在前货箱内存放贵重物品。
- 使用高压水清洗摩托车会损坏摩托车零部件。不要用高压水清洗摩托车。

电源接口(图25-01, 图25-02, 图25-03, 图25-04, 图25-05)

图25-01



图25-02



图25-03



前货箱内配有一个Type-C电源接口。打开防护胶盖就可以看到。发动机运转时, 电源接口可以提供最大为18瓦(18W)的电源输出。

图25-04

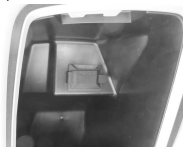

图25-05



前货箱盖上的有一个胶塞, 拆下胶塞, 露出小孔。电器附件的线束可以通过此孔连接电源接口。

危险:

- 如果插入电源接口的电器插头或线束太长, 会与车把发生干涉, 影响安全驾驶或影响车辆的移动, 并会使车辆失去平衡而引发意外。插入插头后, 左右转动车把, 检查插头或线束不能与车把发生干涉。

危险:

- 当使用电源接口时, 如果电器附件的使用范围和设置与要求的不符, 并且不能牢固的固定时, 可能会导致电器附件脱落、损坏。开始行驶前, 确定电器附件固定安全、牢固。

警告:

- 使用错误的电器附件会损坏车辆。如果电器附件的功率过大, 会严重损坏车辆电器系统和电器附件。使用电器附件前, 检查最大功率是否符合要求。

注意:

发动机不运转时, 该接口没有电源输出。

注意:

不要使用高压水直接冲洗防护胶盖。

注意:

使用结束后请盖好防护胶盖, 避免电源接口进水。如不慎进水, 请及时清理干净, 以免接口氧化、生锈。

注意:

请勿在潮湿环境下使用电源接口, 以免造成损坏。

储物箱(图26-01, 图26-02, 图26-03)

图26-01



图26-02



图26-03



储物箱位于座垫的正下方。如果要打开座垫，操作如下:

1. 解锁点火开关，将点火开关转到“OPEN”(开锁)位置。
2. 按下“SEAT”按钮，打开座垫锁。
3. 翻开座垫，即可看到储物箱。

要锁住座垫时，推压座垫至锁定位置。储物箱载重能力为10公斤。

警告:

勿让水进入储物箱。

储物箱内勿放对温度敏感的物品。

需离开车辆一段时间时，勿在储物箱内存放贵重物品。

使用高压水清洗摩托车会损坏摩托车零部件。不要用高压水清洗摩托车。

挂钩(图26-04, 图26-05, 图26-06)

图26-04



图26-05



图26-06



本摩托车装备了一个挂钩。挂钩的承重能力为1.5公斤。

使用挂钩时，先将挂钩整体旋转至正前方，旋开上挂钩，挂上物品。挂钩上不挂物品时，请将挂钩恢复到原来的位置。

乘员脚踏(图27-01, 图27-02, 图27-03)

图27-01



(A)

图27-02



(B)

图27-03



(C)

本车左右侧各配置了一个乘员脚踏。

• 要打开脚踏:

在原始位置(A), 向内按下脚踏到(B)位置, 松开后, 脚踏展开到打开的位置(C)。

• 要收起脚踏:

在打开位置(C), 向内按下脚踏到(A)位置即可收起脚踏。

注意:

收起脚踏时, 不要过于向内按, 按到(B)位置不能收起脚踏, 要按到(A)位置才能收起脚踏。

注意:

乘员脚踏不使用时, 需要及时收起。

停车架(图27-04, 图27-05, 图27-06)

图27-04



①

图27-05



②

图27-06



③

该车辆装备有主停车架和侧停车架。

主停车架①

使用主停车架时, 先踩住主停车架踏杆, 左手握住车把, 右手抓住提手部位③, 踩下主停车架踏杆的同时, 用力往后上方拉起车辆, 把车支撑平稳。

侧停车架②

侧停车架用于短时间临时停车, 使用时需将发动机熄火, 用脚使侧停车架转动到下极限位置, 经确认后, 方可离开车子。

注意:

如果在发动机没有熄火时, 将侧停车架转动到下极限位置, 发动机会熄火。

危险:

- 开车前要注意检查侧停车架是否转动到上极限位置, 有无松弛摇晃现象, 绝不可停在其它位置。

载荷(图28-01, 图28-02)

图28-01



①1.5公斤

图28-02



②10公斤

- 前货箱内所装物品不能超过1.5公斤。
- 车头下方的挂钩所挂物品不能超过1.5公斤。
- 储物箱内装载质量不能超过10公斤。

危险:

- 在载荷超重情况下使用车辆会影响行驶平稳性, 易发生危险, 同时容易造成车辆损坏。

燃油和机油使用须知

燃油

适用燃油: 92号或以上车用无铅汽油。

注意:

如发动机出现加速无力或动力不足等问题, 可能与所用燃油有关, 建议更换加油站或其它品牌汽油。如情况未能改善, 请咨询您的豪爵经销维修单位。

含有酒精的汽油

本车辆允许使用乙醇含量小于等于10%的乙醇汽油。

使用乙醇汽油前请向加油站确认是否无铅, 且基础汽油为92号或以上。

注意:

使用乙醇含量超过10%的汽油可能会:

- 导致车辆性能降低
- 导致油箱腐蚀
- 损坏燃油管路的橡胶和塑料部件

机油

使用优质四冲程发动机机油能延长发动机寿命。

推荐使用API SL级(JASO MB) SAE 10W-40“豪爵踏板车四冲程发动机油”，各特许经销维修单位均有销售。

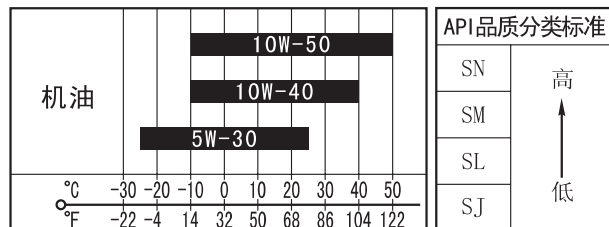

气温低于-10摄氏度时，推荐更换SAE 5W-30的冬季机油。

气温达到40摄氏度以上时，推荐更换SAE 10W-50机油。

警告：

非无铅汽油、劣质燃油和机油会损坏电喷系统零部件，会缩短火花塞和消声器内触媒的使用寿命。不洁净的燃油会堵塞油路，导致发动机工作异常，千万不要使用。

末级齿轮箱油

使用“豪爵品牌摩托车专用齿轮油”，当该油无法买到时，也可采用API质量等级为GL-5，粘度等级为SAE 80W-90的齿轮油代替。

注意：

请妥善处理废弃的发动机油和齿轮油，不要对环境造成污染。我们建议您将废油装进密封的容器内送到当地的回收中心。不要将其倒入垃圾箱或者直接倾泻到地面上。

新车的磨合

正确的新车磨合能延长摩托车的使用寿命，同时也能充分发挥新摩托车的性能。下面列出磨合的正确方法。

油门开度推荐极限

新车在磨合期内不可使用最大油门开度，油门开度请使用 $\leq 3/4$ 油门开度，且不可急加速行驶。

发动机转速变化

发动机的转速要时常变化，不要在某一转速持续运转。在磨合期间，可适当加大油门加速，使其完全磨合。

避免在固定低速下运转

发动机在固定低速(轻负荷)下运转时，将使零件加剧磨损而配合不良。只要不超过推荐使用的油门开度(即：不超过 $3/4$ 油门开度)，可在各种转速下使发动机加速。但起初的500公里期间内，不可超过 $3/4$ 油门开度。

驾驶前，先让机油循环

无论在热机状态或冷机状态，起步以前，都应让发动机有充分的怠速运转时间。以使机油流到所有润滑部位。

例行第一次维修检查

初始1000公里时的检修是重要的工作。在此期间，所有发动机零部件都已磨合。因此这次检修，应把各零部件重新调整，拧紧所有紧固件，更换被部件磨屑污染的机油。认真进行首次1000公里检修，将保证您的摩托车发挥优良性能并延长其使用寿命。

驾驶前的检查

驾驶前务必细心检查以下各项。绝不可忽视这些检查的重要性。在驾驶前需完成全部的检查及必要的维修。

检查内容	检查重点
车把	<ol style="list-style-type: none"> 1. 平稳。 2. 转动灵活。 3. 没有轴向窜动与松动。
制动器	<ol style="list-style-type: none"> 1. 制动液缸的制动液面位置不可过低。 2. 没有漏制动液现象。 3. 制动盘/片/蹄磨损不可超出限定范围。 4. 制动器的自由行程正确。 5. 没有制动不灵的“海绵”感。 6. 没有拖曳(拖刹)现象。
轮胎	<ol style="list-style-type: none"> 1. 气压正确。 2. 适当的胎纹深度。 3. 没有裂痕或伤口。
燃油量	足够行驶计划路程的油量。
灯光	前照灯、尾灯/制动灯、转向灯、前位置灯、后牌照灯可正常点亮。
指示灯	远光指示灯、转向指示灯可正常点亮。
喇叭	功能正常。
发动机机油	油位正确。
油门	<ol style="list-style-type: none"> 1. 油门拉索间隙适当。 2. 加油顺利，回油迅速。
侧停车架/点火联锁系统	功能正常。

驾驶的要领

危险:

- 如您初次驾驶这种车型，我们建议您最好找一条非公共的道路练习，直到您熟悉此车的控制方法和操纵方法。
- 单手驾驶是最危险的，应双手牢牢握紧车把，双脚放在脚踏上行驶。不论任何情况，不可双手放开车把行驶。
- 在要转弯之前把速度减低到安全车速。
- 路面潮湿光滑，轮胎摩擦力小，制动能力和转弯能力自然降低，因此必须提前减速。
- 横风通常最容易发生在隧道出口、山谷或是大型车辆由后面超车时。您必须小心镇定，减速行驶。
- 遵守交通规则和限制速度。

发动机的起动

将摩托车用主停车架支起，解锁点火开关，将点火开关旋转至“Q”位置。

危险:

- 发动机起动而主停车架未处在支撑状态时，会使摩托车前冲。只有发动机以怠速运转后，才能收起主停车架。

当发动机在冷机状态时(图31-01)

1. 握紧制动手柄。
2. 收起侧停车架。
3. 油门控制手把处于全闭位置。
4. 按电起动按钮④3~5秒起动或踩脚起动杆起动，使用脚起动杆起动可省略第1步操作。
5. 如无法一次起动时，可将油门控制手把开启至1/8~1/4，按电起动按钮④3~5秒钟起动。
6. 发动机起动后，让发动机怠速30秒以上使其预热。冬季建议怠速1分钟以上。

图31-01

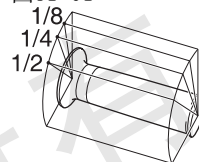

油门控制手把开度

警告:

冷机起动后的充分预热，能提供发动机正常运转的工作条件。如果不充分暖机，反复几公里的短距离行驶，会影响发动机性能的正常发挥，并会缩短机油寿命。环境温度低时，充分预热更为重要。

7. 如发动机起动后怠速不稳定，可轻轻打开油门运转10秒左右。
8. 如发动机不能起动，请完全打开油门、按压起动按钮5秒钟之后，按通常步骤再起动。
9. 若仍然无法起动，请联系您的豪爵经销维修单位进行检查。

注意:

- 由于车辆设定，当油门开度超过3/8时，无法起动，因此，起动时应使油门开度小于3/8。
- 必须收起侧停车架，握紧制动手柄，起动电机才能起动。

危险:

- 连续使用电起动，每次起动时间不可超过5秒钟。每两次起动间隔时间约需10秒。因大量放电会使起动电路和起动电机异常发热。

危险:

- 洗车时，不要用高压水冲洗电器元件，特别是手把开关。

危险:

- 缺少燃油、机油时，不要起动摩托车。

危险:

- 电起动与脚起动不可同时进行。

当发动机在热机状态时

1. 握紧制动手柄。
2. 收起侧停车架。
3. 油门控制手把处于怠速位置。
4. 按电起动按钮(Ⓔ)起动或踩脚起动杆起动，使用脚起动杆起动可省略第1步操作。

危险:

- 电起动与脚起动不可同时进行。

危险:

- 请勿在发动机预热期内高速空转。

危险:

- 起动时后轮转动属正常现象，由于此时发动机转速较高，请注意安全。

危险:

- 不可在通风不良的地方或没有通风设备的室内起动发动机。因为发动机排出的废气有毒。在无人看守的情况下，不可使发动机处于运转状态。

危险:

- 缺少燃油、机油时，不要起动摩托车。

警告:

不行驶时，发动机转速不可太高、空转时间不可太久，空转太久易使发动机过热而损坏内部机件，并会导致排气管及消声器变色。

注意:

由于车辆设定，当油门开度超过3/8时，无法起动，因此，起动时应使油门开度小于3/8。

注意:

本摩托车配置了侧停车架/点火联锁系统。当支起侧停车架时，发动机将停止运行。

行车







把油门控制手把缓缓转向自己会使摩托车向前行驶。

危险:

- 在车辆起步之前，要确保侧停车架处于上极限位置，绝不可停在其它位置。
- 收起主停车架时若发动机转速太高，会使摩托车快速前冲，产生危险。收起主停车架时应先将油门回位，使发动机怠速运转，并同时使用前后制动器制动。
- 行驶前必须戴头盔、防护眼镜，必须穿醒目的服装。
- 不要在喝酒或吃药以后驾驶摩托车。
- 在路面很滑或者视野不良时，必须减速行驶。



牵引力控制系统(TCS)

本车配置了牵引力控制系统(TCS)，在车辆运行期间，牵引力控制系统检测到后轮有打滑时，将立即限制发动机的动力输出，抑制后轮打滑，降低侧滑摔车的风险。

- 当点火开关转到“Q”（开）位置时，仪表上牵引力控制系统指示灯点亮。
- 当前轮和后轮车速都大于等于每小时3公里时，牵引力控制系统指示灯熄灭，表示牵引力控制系统已经准备就绪。此时，在任何车速，系统都可介入工作。
- 当牵引力控制系统介入时，牵引力控制系统指示灯闪烁。
- 有关联故障时，仪表上牵引力控制系统故障指示灯!点亮，同时TCS指示灯点亮。
- 人为关闭TCS系统时，仪表上牵引力控制系统关闭指示灯点亮，同时TCS指示灯点亮。请参考第20页“牵引力控制系统设置”内容。

牵引力控制系统异常时

如果指示灯出现下列任何一种情况，说明车辆的牵引力控制系统出现了问题。此时请减速，并请尽快让本公司经销维修单位检查车辆。





- 骑行时，仪表上的牵引力控制系统故障指示灯!点亮。
- 当点火开关转到“Q”（开）位置时，指示灯不亮。
- 当点火开关转到“Q”（开）位置，前轮车速大于等于每小时3公里时，指示灯不熄灭。

注意:

即使牵引力控制系统关闭指示灯点亮，您的摩托车也可以在无牵引力控制功能的情况下正常骑行。

注意:

当把摩托车后轮抬离地面并使后轮持续转动时，牵引

力控制系统故障指示灯  可能会点亮。这种情况下，可以将点火开关转到“”（关）位置，再转到“”（开）位置，牵引力控制系统复位，指示灯  熄灭。

警告：

在关闭油门减速期间，由于发动机制动介入，牵引力控制系统不会运行，并且不会防止后轮打滑。

注意：

- 牵引力控制系统可能无法应对崎岖的路面状态，也无法应对快速的油门操作。加大油门时，必须考虑到路面和天气状况，以及驾驶者的技术和身体状况。
- 必须使用指定的轮胎，保证牵引力控制系统正常工作。
- 轮胎漏气胎压消失后骑行，或漏气骑行后恢复轮胎气压，可能导致牵引力控制的介入时机出现偏差，请以大于等于每小时20公里的速度稳定行驶，即可恢复正常。
- 如果摩托车陷入淤泥、积雪或沙子中，关闭牵引力控制功能，将更有利于摩托车脱困。

制动和停车

防抱死制动系统 (ABS)

本车配置了防抱死制动系统 (ABS)，当紧急制动时或直线行驶在易滑路面打滑时，系统防止车轮制动时抱死。

无论何时，车轮一旦接近抱死，防抱死制动系统就会工作。防抱死制动系统工作时，可以感觉到制动手柄轻微的搏动。

虽然防抱死制动系统可以防止车轮抱死，但在曲线行驶时，您仍要认真谨慎操作制动系统。无论是否配置了防抱死制动系统，转弯时紧急制动都会使车轮打滑，失去控制。即使配置防抱死制动系统，也不要冒险。防抱死制动系统不能应对判断失误，也不能应对错误的制动方法，也不能应对路况差或天气差时没有减速的情况。

您必须谨慎行车。

某些路况下，与配置防抱死制动系统的车辆相比，一些驾驶者可以使用普通制动系统稍微缩短一点制动距离。

注意：

某些情况下，与没有防抱死制动系统的车辆相比，配置防抱死制动系统的车辆需要更长的制动距离停车，如松软或不平的路面。

危险：

- 经验不足的驾驶者往往只使用前制动，这导致制动距离延长，造成追尾。只使用前制动或后制动会导致打滑和失控。必须同时均衡地制动。

危险：

● 无论是否配置防抱死制动系统，转弯时制动都会引发意外。转弯时紧急制动会发生侧滑，防抱死制动系统不能控制侧滑。侧滑会使车辆失去控制。在开始转弯前的直线路段充分减速，不要在转弯时制动。

危险：

● 错误地使用防抱死制动系统会引发意外。防抱死制动系统不能应对恶劣路况、判断失误。谨记防抱死制动系统不能应对判断失误，也不能应对错误的制动方法，以及路况差或天气差时没有减速。保持良好的判断力，要安全行车，不要高速行驶。

防抱死制动系统如何工作

防抱死制动系统使用电子系统控制制动压力，监测车轮的转速。如果系统监测到制动的车轮突然降速，表示车轮打滑，系统将减小制动力，防止车轮抱死。防抱死制动系统是自动工作的，该系统不需要使用特殊的制动方法。同时使用前后制动器制动，根据需要施加制动力，不要只使用其中一个制动器制动。防抱死制动系统工作时，制动手柄会有搏动，这是正常现象。此时应继续保持适当的握紧力，不要终止刹车操作。

使用规格错误的轮胎会影响车速，会扰乱防抱死制动系统。

防抱死制动系统在车速低于每小时8公里时不工作，没有电池供电时防抱死制动系统也不工作。

制动和停车

1. 把油门控制手把向外转动，使油门完全回位。
2. 同时使用前后制动器制动，降低车速直至停止。
3. 把点火开关转至“”位置，使发动机停止运转。

4. 用主停车架支撑停放摩托车。
5. 把点火开关转至“”位置，锁住车把。
6. 使用智能遥控器锁定车辆。

危险：

- 经验不足的驾驶者往往只使用前制动，这导致制动距离延长，造成追尾。只使用前制动或后制动会导致打滑和失控。必须同时均衡地制动。
- 转弯时紧急制动，会使车辆失去控制。在转弯前制动，降低车速。
- 在湿滑路面以及转弯的地方，都要小心轻轻使用制动系统。在不平的路面或光滑路面上的紧急制动，会使车辆失去控制。
- 跟随车辆太近会导致追尾。当车速升高时，停车距离相应增加。确保您和前面的车辆保持安全的停车距离。
- 发动机工作和刚停转不久时，消声器的温度很高，请勿触碰以防烫伤。

警告：

如果使用了其它的防盗锁，像U形锁、制动盘锁、链条锁来防盗，在启动前要取下防盗锁。防止损坏车辆。

检查与维修

后面所示的表格为每次定期维护保养时应做的检查，其间隔周期应以使用时间或行驶公里数先达到者为准。每次检查都应按照下表中的项目进行。

如您的车曾在恶劣条件下使用过，即持续开过大油门或在大风沙里行驶过，那就应该在驾驶后进行特别检修以保持摩托车的可靠性。这时经销维修单位可为您提供进一步的咨询。尤其是转向系统、减震器和车轮都属关键性部件，需要专门的技术和精心的维修。为安全起见，我们建议这项工作最好委托经销维修单位去做。

警告：

新车初始1000公里维护保养是必须遵循的项目，这可使您的车辆始终工作可靠，性能优越。

注意查看本次的定期维护保养，是否完全遵照本说明书的提示，认真进行。

初始1000公里维护保养，应按本节所述方法进行。该节中的“危险”与“警告”，应特别注意。

在定期维护保养时可能要更换零件。更换零件时一定要使用本公司的原厂配件。

不论您是机械专家或是具有修车的经验，对那些表格中带有*标记的项目，必须交给经销维修单位处理。不带标记的项目，可依照该节的说明自己检查。

注意：

维护保养过程中产生的废弃物，如清洗剂、废机油、润滑脂等废物应妥善处理，不要对环境造成污染。应将这些废物装入密封的容器中交给有回收资质的企业、单位回收。不要将废物倒进垃圾桶、下水道或者倾倒在表面上。废物中的有毒物质会伤害清洁工人，也会污染饮用水源、湖泊、河流和大海。必须尽到保护环境的责任。

定期维护保养表

检查项目	检查周期 公里 月数	最初1000公里	每3000公里	每6000公里
		最初3个月	每6个月	每12个月
*蓄电池		检查	检查	-
*空气滤清器滤芯	纸滤芯(含油)++	-	检查+	更换+
	海绵滤芯	-	清洁+	-
		每18个月或每12000公里更换+		
*空气滤清器波纹管		检查	检查	-
*消声器的螺栓、螺母		检查	检查	-
*缸盖、缸体的螺栓、螺母		检查	检查	-
*气门间隙(冷态检查)		检查	检查	-
进0.06~0.10毫米				
排0.11~0.15毫米				
火花塞		检查	检查	-
		每10000公里更换		
发动机机油		更换	更换+	-
*机油滤网		每18个月或每12000公里清洁		
*末级齿轮箱油		-	-	更换
*驱动皮带		-	-	检查
		每24000公里更换		
*无级变速器离合器(CVT)		-	-	检查
*节气门体		-	-	清洗
*发动机怠速		检查	检查	-
油门拉索间隙		检查	检查	-
*燃油蒸发污染物控制系统		-	检查	-

定期维护保养表(续)

检查项目	检查周期	公里	最初1000公里	每3000公里	每6000公里
	月数	月数	最初3个月	每6个月	每12个月
*曲轴箱通气管、脱附管、负压管			-	-	检查
	每4年更换				
*燃油泵过滤器	每50000公里更换				
*燃油管			检查	检查	-
	常压油管每4年或每8万公里更换 高压油管每10年更换				
*制动器			检查	检查	-
*制动液软管			检查	检查	-
	每4年更换				
*制动液			-	检查	-
	每2年更换				
轮胎			检查	检查	-
*转向机构			检查	检查	-
*前、后减震器			-	检查	-
照明和信号			检查	检查	-
*车身和发动机安装的螺栓和螺母			检查	检查	-

注意:

按表中的项目检查时,如有必要,则要进一步进行清洗、润滑、调整或更换等作业。

注意:

在恶劣路况以及大功率工况下长时间行驶,应增加检查频次。

注意:

表格中带有“*”标记的项目,应交给经销维修单位处理。表格中带有“-”标记的项目,表示无要求。表格中带有“+”标记的项目,表示更换(或检查、清洁)的时间间隔,可根据行驶路况适当调整。

警告:

表格中带有“++”标记的项目表示滤芯使用含油滤纸,禁止清洗,禁止使用压缩空气吹,禁止向滤芯上添加任何油品,不需要定期维护,每6000公里更换。

若出现滤芯的滤纸堵塞、破损、透灰,发动机动力不足、油耗明显升高等情况,请及时更换滤芯,不可等到维护保养时再处理,不及时更换往往会影响发动机寿命。

如果在多尘、潮湿或泥泞的条件下驾驶,需缩短滤芯检查或更换的间隔周期。

一旦出现上述不良情况,请及时检查滤芯是否需要更换,这一单纯组件往往影响发动机寿命。

定期润滑表

润滑项目	润滑周期	每6000公里 或每6个月	每12000公里 或每12个月
*后制动拉索		机油	-
后制动手柄销轴		-	润滑脂
*后制动凸轮轴		-	润滑脂
主停车架及弹簧钩		-	润滑脂
侧停车架及弹簧钩		-	润滑脂
油门拉索		机油	-
*油门控制手把		润滑脂	-
前制动手柄销轴		-	润滑脂
*制动液缸活塞端面		润滑脂	-
*脚起动从动齿轮组成与卡簧配合槽(部分车型配置)		清理、涂润滑脂	-

注意:

表格中带有“*”标记的项目, 应交经销维修单位处理。表格中带有“-”标记的项目, 表示无要求。

注意:

在恶劣条件下使用, 如淋水等, 可能造成润滑脂快速缺失, 需要增加润滑频次。

蓄电池(图38-01, 图38-02, 图38-03, 图38-04)

蓄电池位于座垫下面。此电池是全密封型蓄电池, 因此无需补充电解液。如果拆装蓄电池, 应按以下程序操作:

图38-01



图38-02



1. 解锁点火开关, 将点火开关转到“OPEN”(开锁)位置, 按下“SEAT”按钮, 打开座垫锁, 翻开座垫。

图38-03



图38-04



2. 拆下螺钉①, 再拆下蓄电池盖②。
3. 首先拆掉蓄电池的负(-)极端子, 然后再拆掉正(+)极端子。
4. 将蓄电池③取出来。
5. 按照与上述步骤相反的操作程序装回蓄电池。

警告:

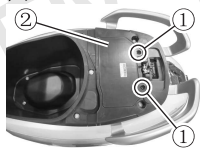
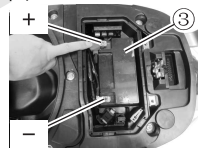
在连接蓄电池时, 先安装红线接正极, 后安装黑线接负极。接反会损坏充电系统和蓄电池本身。

注意:

请妥善处理废弃的蓄电池, 不要对环境造成污染。我

们建议您将废蓄电池送到当地的回收中心。不要将其丢弃在垃圾箱里或者直接丢弃在地面上。

注意：

蓄电池要定期检查，如果电压低于12.4伏，建议给蓄电池充电。

诊断接头(图39-01, 图39-02, 图39-03)

图39-01



图39-02



图39-03



诊断接头在蓄电池的旁边。使用完毕后，必须装回防护盖。

空气滤清器(图39-04, 图39-05, 图39-06, 图39-07, 图39-08, 图39-09, 图39-10, 图39-11, 图40-01, 图40-02, 图40-03, 图40-04, 图40-05, 图40-06, 图40-07, 图40-08, 图40-09, 图40-10, 图40-11)

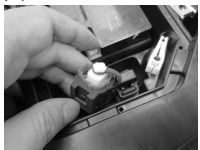
应按照“定期维护保养表”中的周期保养空气滤清器或更换滤芯，步骤如下：

图39-04



图39-05



图39-06

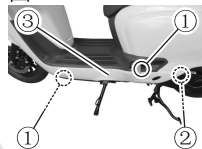

1. 拆下螺钉①，拆下螺钉②，拆下左边条③。

图39-07

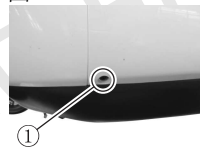

图39-08



图39-09

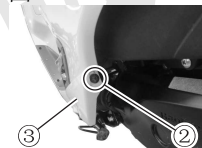

2. 解锁点火开关，将点火开关转到“OPEN”（开锁）位置。

3. 按下“SEAT”按钮，打开座垫锁，翻开座垫。

图39-10



图39-11



4. 拆下螺栓④，拆下储物箱⑤和座垫。

5. 拆下膨胀扣⑥，拆下尾边条⑦。

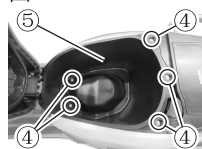
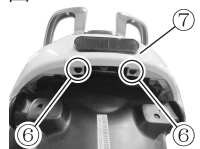
图40-01



图40-02



6. 拆下螺钉⑧，拆下左侧盖⑨。

图40-03

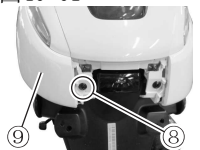

图40-04



图40-05

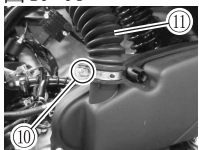

7. 松开螺钉⑩，拆下空气滤清器进气管⑪。

8. 从进气管(波纹管)⑪口部吹入压缩空气，将进气管中的灰尘吹出。

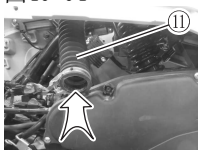
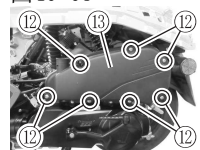
9. 拆下螺钉⑫，拆下空气滤清器盖⑬。

图40-06



图40-07



图40-08

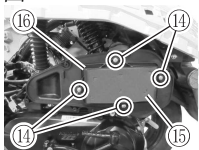

10. 拆下螺钉⑭，拆下海绵滤芯⑮和纸滤芯⑯。海绵滤芯⑮检查、清理或更换。纸滤芯⑯不用清理，检查、更换纸滤芯⑯即可。

注意：

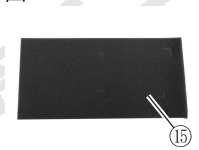
检查海绵滤芯⑮，使用压缩空气清理海绵滤芯⑮上的

灰尘，注意要从靠近纸滤芯的一侧吹入压缩空气。如果海绵滤芯⑮损坏，就更换。

图40-09



图40-10

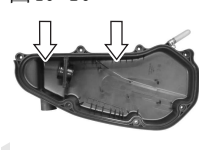

11. 清理空气滤清器壳体和空气滤清器盖内的灰尘。

12. 检查空气滤清器壳体上的密封条完整无破损，检查空气滤清器壳体和空气滤清器盖应完整无破损。

13. 按拆下的相反顺序装回空气滤清器元件。必须确认空气滤清器装牢在规定位置并妥善密封。

图40-11



注意：

空气滤清器进气管装回时，需要注意口部定位凸起对准空气滤清器盖上的凸起。

危险:

- 空气滤清器是发动机进气系统中的重要部件。其功能是滤去空气中的灰尘、杂物和水分。如果空气滤清器被堵塞，则影响发动机的性能和燃油经济性。
- 如果出现滤芯破损或灰尘泄漏进入发动机的情况，会加剧运动部件的磨损，降低发动机的可靠性和耐久性。
- 定期维护或更换滤芯至关重要。

警告:

如果在多尘、潮湿或泥泞的条件下驾驶，需缩短滤芯检查和更换的间隔周期，如发现滤芯堵塞、破损、透灰，发动机明显动力下降，油耗升高等情况则要立即更换滤芯，不可等到维护保养时再处理。不装滤芯而起动发动机，会增加发动机的磨损。需经常注意检查滤芯的状况，这一单纯组件，往往影响发动机寿命。

积油管(图41-01)

图41-01

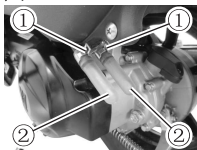

每次检查空气滤清器时，都应检查空气滤清器后下部积油管的蓄液情况。如果积油管内废液，应及时排出。

操作方法如下：

1. 松开卡箍①。

2. 连积油管②带卡箍①一起拆下。
3. 放尽积油管②中的废液。
4. 将积油管②重新装好，并夹紧卡箍①。

注意:

操作完毕，一定要确认积油管装回原位。

注意:

空气湿度大时，应当增加检查频次。

火花塞(图42-01, 图42-02)

图42-01



图42-02

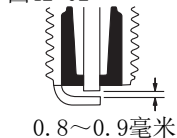

0.8~0.9毫米

用硬铁丝或钢针把火花塞上附着的积碳清除。再用塞尺检查火花塞电极的间隙，将电极的间隙调整到0.8~0.9毫米之间。

当清除附着的积碳时，需同时观察火花塞电极处的工作颜色，这颜色说明标准火花塞是否适用。正常的火花塞应当呈现淡棕色。如果火花塞呈湿黑色，改用热型火花塞可能比较合适。若呈现白色而发光，说明在过热的条件下工作。这时应把它换为冷型火花塞。

火花塞更换指南

NGK	注解
CPR6EA	如标准火花塞呈湿状，就改用这种火花塞。
CPR7EA	标准火花塞。
CPR8EA	如标准火花塞呈过热状，就改用这种火花塞。

拆装火花塞步骤(图42-03, 图42-04, 图42-05, 图42-06, 图42-07, 图42-08)

图42-03



图42-04



图42-05

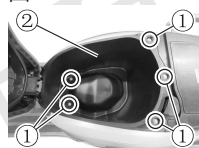

1. 解锁点火开关，将点火开关转到“OPEN”（开锁）位置。
2. 按下“SEAT”按钮，打开座垫锁，翻开座垫。
3. 拆下螺栓①，拆下储物箱②和座垫。

图42-06



图42-07



图42-08



4. 拆下火花塞帽③。
5. 用火花塞套筒拆下火花塞。
6. 安装火花塞时，先装上火花塞和火花塞帽③，装上储物箱②和座垫，安装螺栓①，锁好座垫。

警告:

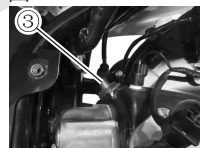
火花塞不可拧得过紧或使螺纹乱扣，以免损坏气缸头安装火花塞的螺纹。拆下火花塞时，不要使杂质通过火花塞孔进入发动机内。

警告:

供本型号摩托车使用的标准火花塞是经过精心选择的，能够适应大部分的工作范围。如果火花塞的颜色显示与正常火花塞异样时，请在更换不同热值的火花塞之前，先向经销维修单位咨询，因为选择不恰当的火花塞，将导致发动机的严重损坏。

选择其它牌子的火花塞，可能产生严重的后果。因此应先向本公司的经销维修单位咨询，再选用其它牌子的火花塞。

发动机机油

发动机能否经久耐用，选用优质机油和定期更换新油很重要。每天检查机油的油位和定期换油的工作，是维护保养项目里必须进行的两项重要任务。

检查机油的油位(图43-01, 图43-02, 图43-03, 图44-01)

图43-01

图43-02

图43-03



按照下列步骤检查发动机机油的油位。

1. 发动机熄火，在平坦的地面上用主停车架支起摩托车。
2. 起动发动机并让其运转3分钟。
3. 关闭发动机，停3分钟后，拧下机油标尺，擦干净，然后插入，不必旋转，再取出机油标尺检查油位，油位应处于机油标尺的上限和下限之间。

警告:

如果显示机油已低于机油标尺的下限时，不可起动发动机。添油不可超出机油标尺的上限。

在正常使用情况下，发动机的机油会有所损耗，属于正常现象，应及时补充。

如果发现机油损耗量异常增加，请及时到经销维修单位进行专业检查。

图44-01

**注意:**

使用过机油标尺后，机油标尺上的密封圈需要更换一个新的。

发动机机油的更换 (图44-02, 图44-03)

图44-02



图44-03



更换新的发动机机油应在发动机热机后进行，这样才容易把机内旧油全部放出。换油步骤如下:

1. 发动机熄火，在平坦的地面上用主停车架支起摩托车。
2. 拧下机油标尺①。
3. 在发动机的放油螺栓②下面放置泄油盘。拆下放油螺栓②及其垫圈③，排净机油。
4. 旋转放油螺栓②上的旧垫圈③，取下旧垫圈③，更换一个新垫圈③。
5. 排净机油后，安装好放油螺栓②及新垫圈③。
6. 通过安装机油标尺的加油孔向发动机内注入750毫升新机油。
7. 重新安装好机油标尺①。
8. 起动发动机并让其运转3分钟，同时检查发动机拆装过的零部件处是否漏油。
9. 关闭发动机，等3分钟再用机油标尺检查油位，油位应处于机油标尺的上限和下限之间。

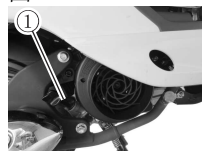
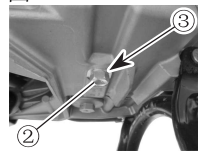
警告:

请使用“燃油和机油使用须知”一节里推荐使用的机油。

仔细检查发动机拆装过的零部件处是否漏油。

机油滤网(图45-01, 图45-02)

图45-01



图45-02



应按照“定期维护保养表”中的周期清理机油滤网。

机油滤网的清理步骤如下：

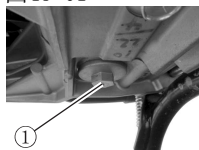
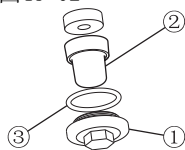
1. 按照“发动机机油的更换”的内容排净机油。
2. 拆下机油滤网盖①，取出机油滤网②。
3. 清理机油滤网②，清理时检查机油滤网，如果机油滤网损坏就更换。
4. 更换一个新的密封圈③。
5. 在装回机油滤网盖①前，先检查机油滤网盖上的密封圈③，必须正确安装。

注意：

不要丢失机油滤网盖上的密封圈③。

6. 装好机油滤网盖①。
7. 按照“发动机机油的更换”的内容向发动机内加入规定的新机油。

警告：

仔细检查发动机拆装过的零部件处是否漏油。

节气门体

节气门体上的节气门限位螺钉已经精确设定，禁止调整。检查车辆的怠速是否稳定，如果怠速不稳定，请本公司经销维修单位的专业服务人员来进行检查处理。

油门拉索间隙(图45-03, 图45-04, 图45-05)

图45-03



图45-04



图45-05

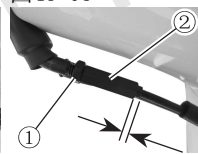

0.5~1.0毫米

油门拉索间隙的调整部件位于油门控制手柄的侧下方，如果需要调整油门拉索间隙，请按如下方法调整。

1. 松开锁紧螺母①。
2. 转动调整螺杆②，调整拉索间隙在0.5~1.0毫米范围内。
3. 间隙调整后，把锁紧螺母①拧紧。

危险：

- 油门拉索的间隙调整完成后，应确保油门手柄能自动回位，怠速不会升高。同时，调整后不能出现转动车头时发动机怠速升高的情况。

燃油蒸发污染物控制系统

本车配有一套能防止燃油蒸发至大气中的控制系统。应定期(每3000公里或每6个月)进行以下各项检查。

1. 检查每一管路连接是否可靠。
2. 检查每一管路和活性炭罐是否龟裂或损坏, 如有损坏请更换。
3. 确认每一管路、倾倒截止阀及活性炭罐是否阻塞, 必要时予以疏通或更换。
4. 胶管每4年或每8万公里更换一次, 其间隔周期应以使用时间或行驶公里数先达到者为准。

危险:

- 如果燃油蒸发污染物控制系统需要检查维修, 一定要把这些工作交给经销维修单位去做。

制动系统(制动器)

本车前轮采用盘式液压制动器, 而后轮采用鼓式制动器。正确的制动操作对安全驾驶是很重要的。千万记住要定期检查制动系统, 而这项检查应交经销维修单位去完成。

危险:

- 制动器是保证骑乘者个人安全极重要的部件, 应该经常检查、调整制动器。
- 如果制动系统需要维修, 我们强烈地建议您把这工作交给经销维修单位去做。他们备有齐全的工具和熟练的技术, 而且能以安全经济的方法来做这项工作。

每天检查制动系统如下项目

1. 检查盘式制动系统有无漏液现象。
2. 检查制动液软管有无裂痕。
3. 操作前后制动器, 检查是否灵活有效。
4. 检查制动盘、制动片和制动蹄的磨损状况。

前制动器(盘式制动器)

警告:

盘式制动系统是采用高压制动。为保证安全,制动液软管和制动液的更换,不可超过本说明书中“检查与维修”一节里的规定。

制动液(图47-01)

图47-01



注意检查前面的制动液缸内的液面位置。如果液面过低则添加指定的制动液。因为制动片磨损时,制动液缸内的制动液会自动注入制动液软管而液面随之降低。补充制动液是定期维护保养的重要项目。

危险:

- 不要用高压水直接冲洗制动液缸。
- 制动液若误饮,溅到眼内或皮肤上是有毒的。若误饮立即找医生诊治。若溅到皮肤上、眼内,应该用大量清水冲洗,并立即找医生诊治。

警告:

本车所使用的制动液不可混入灰尘和杂质,以及硅酸系或石油系的液体,否则会严重损害制动系统。不可使用存放在开口容器中的制动液。不可使用上次维修留下的制动液。制动液溅到油漆表面或塑胶表面后,会腐蚀这些物质的表层。请使用豪爵摩托车制动液(DOT4),或根据情况使用DOT3或DOT4制动液。

制动盘和制动片(图47-02,图47-03,图47-04)

图47-02



图47-03



图47-04

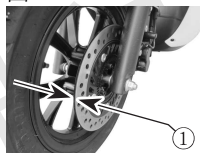

检查制动盘的要领是:看该制动盘的厚度①是否小于3毫米。如果厚度小于3毫米,就应换新制动盘。

检查制动片的要领是:看该制动片是否磨损到最小厚度②。如果磨损后,制动片厚度小于该厚度,就应更换新制动片。

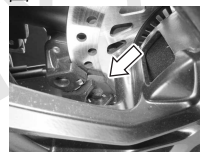
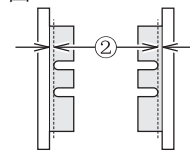
危险:

- 刚换上新的制动盘或制动片后,不可马上行驶。先抓放几次制动手柄,让制动盘和制动片充分贴合而恢复正常的握紧力,并使制动液稳定循环。
- 换上新的制动盘或制动片后,制动距离有可能比原来的制动距离长一些,在经过使用300公里左右,制动盘和制动片充分磨合之后,方能达到最佳制动效果,在此之前,驾驶时要注意留出足够的制动距离。

后制动器(鼓式制动器)

后制动器自由行程(图48-01, 图48-02)

图48-01

图48-02

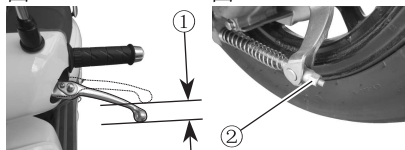

后制动手柄的自由行程①是指从手柄自由位置到握住手柄使后轮开始制动时的手柄行程。

调整后制动手柄的自由行程①时,需按以下程序调整。

1. 旋转调整螺母②即可将自由行程①调整到10~25毫米的范围内,顺时针方向为调小,逆时针方向为调大。
2. 调整后检查,当后轮转动而轮胎不接触地面时,应没有摩擦的感觉。在握紧后制动手柄时,其手柄与握把应有足够的间隙。

注意:

如按上述方法调整后仍达不到要求,请将摩托车送经销维修单位检查。

后制动器的磨损极限(图48-03)

图48-03

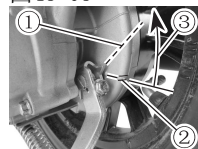

指示器延线在允许范围内

本车后制动器上设有磨损极限指示记号,遵照下述要领检查磨损状况。

1. 检查制动系统是否调整适当。
2. 操纵制动系统,再检查指示器延线①应该在极限指示记号②标记出的允许范围③内(如图),否则应到经销维修单位更换制动器里的组件以确保安全。

警告:

驾驶制动蹄磨损的车辆会降低制动性能,会增加意外发生的几率。每次使用前,检查制动蹄的磨损情况。如果制动蹄的磨损超出了限定范围,请本公司经销维修单位更换新的制动蹄。

轮胎

定期维护保养时一定要检查轮胎的气压和轮胎表面情况。为了确保安全性和较长的使用时间，除了定期维护保养之外，还应经常检查。

轮胎气压

在常温状况下，用轮胎气压表测量轮胎气压，并按照说明书中推荐的气压值设置轮胎气压。如果轮胎气压过高或过低，会影响行驶稳定性，并且会加速轮胎磨损。

在常温状况下推荐的轮胎气压

常温下轮胎的推荐气压	单人骑驶		双人骑驶	
	kPa	kgf/cm ²	kPa	kgf/cm ²
前轮	175	1.75	175	1.75
后轮	225	2.25	225	2.25

危险：

- 轮胎气压和轮胎表面情况非常重要，忽视这些可能会危及驾乘者的安全，并可能损坏车辆。请经常检查轮胎的气压和轮胎表面情况。

轮胎表面情况 (图49-01)

图49-01

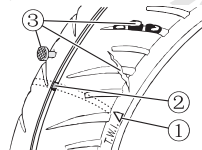

轮胎圆周上有多处磨损标志位置指示①，检查①附近区域的磨损标志(花纹沟中的凸台)②，确认有足够的胎纹深度，如果轮胎磨损至此(即凸台接触到了地面)，请更换

轮胎。

目视检查轮胎磨损情况和轮胎表面的损坏情况③(刺穿或裂缝)。轮胎过度磨损或轮胎表面有过多的损坏会影响行驶稳定性，请更换轮胎。

轮胎规格

当更换轮胎时，确认更换轮胎的规格与说明书中规定的轮胎规格一致。如果更换了不同规格的轮胎，将影响车辆的操纵性。

危险：

- 本型号摩托车所使用的轮胎标准是：

前轮：90/90-12 54P 后轮：100/90-10 56P

- 使用标准以外的轮胎可能会发生问题。我们诚恳地建议您选用标准轮胎。

侧停车架检查 (图50-01, 图50-02)

图50-01



图50-02

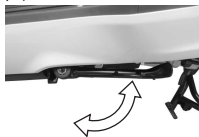

- 检查侧停车架是否操作自如。如果侧停车架操作卡滞或有异响，请清洁侧停车架轴，并用干净的润滑油润滑侧停车架轴。
- 检查弹簧是否失效。

侧停车架/点火联锁开关 (图50-03)

图50-03



按下面的方法检查侧停车架/点火联锁开关是否正常工作：

1. 先收起侧停车架，将摩托车扶正到行驶姿态。
2. 握紧制动手柄，起动发动机。
3. 继续握紧制动手柄，将侧停车架放到支起摩托车的位置。
 - 当侧停车架向下移动到支起摩托车的位置时，如果发动机停止运转，那么侧停车架/点火联锁开关工作正常。
 - 如果侧停车架已经放到支起摩托车的位置，而发动机继续运转，则侧停车架/点火联锁开关工作不正常。请本公司经销维修单位检查维修摩托车。

危险：

- 如果侧停车架/点火联锁系统不能正常工作，行驶时摩托车的侧停车架有可能放在了支起的位置。在摩托车左转弯时会影响驾驶，并会导致意外发生。检查侧停车架/点火联锁系统，工作正常后再使用摩托车。检查侧停车架完全回到收起的位置后，再起动车。

注意：

本摩托车装配有侧停车架/点火联锁开关。只有在侧停车架完全回到收起的位置后，才能电起动车。

照明和信号

照明和信号的检查请参考说明书前面“驾驶前的检查”部分内容。

注意：

如果在雨中行驶过，或在车辆经过清洗后，或当环境与灯内温差较为明显时，车灯配光镜内侧可能发生结露或者起雾，此类情况都属自然过程，并不会影响灯具性能，车辆在通风环境放置一段时间后会减少至消失，请不必担心。但是如果灯内集聚大量的水或冰块，请交给经销维修单位检修。

灯泡

每只灯泡的额定功率参考本说明书“规格表”一节内容。当更换已坏的灯泡时，一定要用额定功率及规格相同的灯泡。若用额定功率及规格不同的灯泡，可能引起电路系统的超负荷以及灯泡的过早损坏。

危险：

●绝不允许使用与“规格表”不同的灯泡，否则可能会损坏摩托车灯具或其它零部件。

警告：

请到经销维修单位更换灯泡。
必须保持灯泡干净无尘，否则灯泡的使用寿命将会缩短。当更换灯泡时，应该用干净的布将灯泡上的油脂及灰尘擦掉。

灯泡的位置(图51-01)

①后牌照灯

图51-01



前照灯光束的调节(图51-02, 图51-03)

图51-02

图51-03

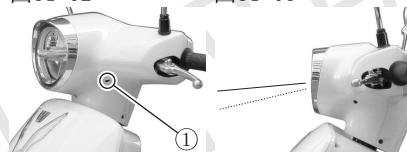

如果需要，前照灯的光束在竖直方向上可以调整。
上下调整前照灯的光束：

顺时针或逆时针旋转调节器①。

警告：

前照灯光束在车辆出厂时已经调好。如要调节，请让经销维修单位的专业人员调节。

喇叭(图51-04)

图51-04

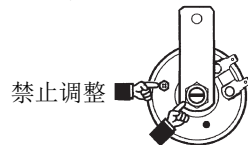

警告：

任何情况下禁止调整喇叭大螺母、小螺钉。

保险丝(图52-01, 图52-02, 图52-03)

图52-01



图52-02



图52-03



保险丝盒位于蓄电池的旁边。保险丝盒中有:

- ①2个10A的保险丝
- ②2个15A的保险丝
- ③1个20A的保险丝
- ④1个20A的备用保险丝
- ⑤1个15A的备用保险丝
- ⑥1个10A的备用保险丝

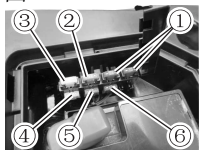
如果经常发生保险丝烧断,则表明电路有故障。请委托经销维修单位进行检修。

危险:

- 不要使用规定规格以外的其它保险丝或直接搭接。否则会对电路系统产生严重影响,甚至会引起失火或烧毁车辆、丧失发动机动力,这样非常危险。

警告:

- 注意选用规定的额定电流的保险丝。不可使用替代品,如铝箔或铁丝等。如果保险丝经常在短时间熔断,说明电气系统有故障。应立即让经销维修单位检修。

保险丝拔取器(图52-04, 图52-05, 图52-06)

图52-04



图52-05



图52-06

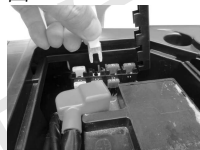

本车配有保险丝拔取器,若要取出保险丝,请使用保险丝拔取器。

触媒

触媒将您摩托车排出的污染物降低。禁止在有触媒的摩托车上使用含铅的汽油，因为铅会使触媒失效。

触媒的寿命是按摩托车在正常工作状况下使用无铅汽油设计的，触媒不需要特殊的保养。发动机的正常运转对触媒非常重要。发动机点火异常会使发动机运转不正常，也会使触媒过热。这样会永久的损坏触媒和摩托车的其它零部件。

危险：

- 在停车或保养时，周围有易燃品，例如干草和树叶，这些易燃物接触到热的消声器，会引发火灾。在停车或保养时，不要选择周围有易燃品的地方。

警告：

操作摩托车不正确会损坏触媒或摩托车的其它零部件。为了避免损坏摩托车的触媒和相关零部件，您必须预防如下问题：

- 在正确的操作条件下维护保养发动机。
- 在某些故障的情况下，特别是发动机不点火或者不能执行其它的一些功能时，停止使用摩托车，并关闭发动机，尽快让本公司经销维修单位检查维修。
- 当摩托车在运动时，并且变速器挂入了非空挡的位置，不要关闭发动机或者关闭点火开关。
- 不要使用推车的方法或从坡路上滑下的方法起动发动机。
- 在不连接火花塞或没有安装火花塞的情况下，不要急速运行发动机，像做诊断测试时，不要急速运行发动机。
- 如果急速不稳定或有其它故障，不要长时间急速运行摩托车。
- 燃油箱中的燃油不能接近无油。

故障检修

如果发动机不能起动力，请做下述检查，以查明原因。

1. 检查燃油箱里的燃油是否充足。
2. 检查蓄电池、保险丝是否损坏。
3. 拆下火花塞，并将其再插上高压线。
4. 把火花塞螺纹部分放在车身中没有涂漆的金属部分上。点火开关旋转到“Q”位置，握住制动手柄，按下电启动按钮⑨。如果点火系统正常，火花塞的两极间就会发出蓝色火花。若是没有火花出现，请务必到经销维修单位检查维修。
5. 若点火系统正常，但仍然不能起动力发动机，请务必到经销维修单位检查维修。

危险：

- 不可把火花塞放在火花塞孔附近来做上述检查。因为气缸里的可燃混合气可能被火花点燃而着火。
- 为减少电击的可能性，火花塞外壳的金属部分贴紧车身上没有涂漆的金属部分。
- 为避免电击酿祸的可能性，凡是有心脏病的人或是配戴心脏起搏器的人都应避免做这项检查工作。

警告：

在故障检修之前，最好先向本公司经销维修单位咨询。经销维修单位会替您设法解决。

运输

摩托车运输前燃油必须排出。燃油极易燃烧而且在一定条件下会引起爆炸。在排泄燃油、存放燃油或者再注入燃油时，严禁明火，一定要发动机停止转动后，在通风良好的场所进行操作。排泄燃油的顺序如下。

1. 让发动机停止转动，锁定点火开关。
2. 用虹吸的方法或者其它适当的方法将燃油箱中的燃油排入适当的容器中。

警告：

运输摩托车时，一定要将燃油箱内的燃油排放干净。

让摩托车处于正常行驶姿态运输，以防机油和末级齿轮箱油泄漏。

保管方法

如果在冬天或其它季节长时间不使用摩托车，则需要用适当的材料和设备对摩托车进行专门的保养。为此本公司建议您委托本公司经销维修单位进行这种保养工作。如果您想自己进行这种保养工作，则应按下述准则进行。

摩托车

- 用停车架支起摩托车，彻底地把摩托车擦洗干净。

燃油

- 用虹吸的方法或者其它适当的方法排出燃油箱里的燃油。

蓄电池

- 从摩托车上拆下蓄电池。

注意：

应先拆下负极(-)端子的导线，然后再拆下正极(+)端子的导线。

- 用浓度较淡的洗涤剂清洗蓄电池的外部，从端子和配线接头上清除锈蚀痕迹。
- 把蓄电池存放在温度为0摄氏度以上的室内。
- 完全充电，每个月再补充电一次。

轮胎

- 将轮胎充气到说明书中推荐的压力值。

外部

- 用橡胶保护剂喷涂所有橡胶零件。
- 用防锈剂喷涂无油漆表面。
- 用蜡涂敷油漆表面。

要重新使用的程序

- 把整台摩托车擦洗干净。
- 重新安装蓄电池。

警告：

确定要先接正极(+)端子的导线，再接负极(-)端子的导线。

- 取下火花塞。起动发动机，让发动机转几下，再安装上火花塞。
- 要根据此说明书轮胎部分所述调整轮胎气压。
- 要根据此说明书润滑部分所述进行润滑。
- 要根据此说明书做“先检查再骑行”。

警告：

使用高压水清洗摩托车会损坏摩托车零部件。不要用高压水清洗摩托车。

湿荷蓄电池使用说明

请参考蓄电池安装说明。

1 湿荷蓄电池的启用

1.1 *启用前的检测

1.1.1 检查湿荷蓄电池是否有损伤、裂纹、渗漏及变形，端子是否有歪斜、变形等异常情况，并清洁湿荷蓄电池表面。

1.1.2 测量湿荷蓄电池端电压，电压在12.8伏以上可以直接使用，低于12.8伏应先补充电后使用。

1.2 安装

1.2.1 先接正(+)极线(红色导线)，后接负(-)极线，注意：**不要接反正、负极**，否则会损坏稳压整流器等电器件。

1.2.2 拧紧螺栓后，在螺栓、螺母、端子上涂黄油或凡士林，以免生锈造成接触不良。

2 使用与维护

2.1 每次电起动时间不要超过5秒，如果连续几次不能起动，应检查供油系统和起动、点火系统。

2.2 以下情况会造成湿荷蓄电池过放电或充电不足，缩短使用寿命。

- a. 频繁电起动，行驶距离短；
- b. 长时间低速行驶；
- c. 行驶中握紧制动手柄，使制动灯常亮；
- d. 安装额外的电器附件或换用大功率灯泡。

2.3 起动电机转动无力、灯光暗淡、喇叭声不响亮时，应立即补充电。

2.4 摩托车长期不使用时，请在摩托车停止使用前对湿荷蓄电池进行补充电，并每个月补充电一次。

2.5 *充电

2.5.1 充电请使用摩托车湿荷蓄电池专用充电器，充电时

要保持室内通风，**严禁明火**。

2.5.2 充电方法按蓄电池使用说明，建议使用“恒流充电模式”。

3 注意事项

3.1 湿荷蓄电池使用和充电时**严禁靠近明火**，并应避免正、负极短路及正、负极端子松动，以防湿荷蓄电池爆炸。

注：带*标记的项目，建议由经销维修单位处理。

微功率设备信息

智能锁系统

- 设备目录：通用微功率设备 A类设备
- 使用频率：9~190kHz
- 10米处磁场强度：不大于72dB μ A/m，每倍频程下降3dB（准峰值检波）
- 使用场景：摩托车用
- 使用时温度：-20℃~+60℃
- 使用时电压的环境条件：DC 12V
- 采用的天线类型：线圈天线

智能遥控器

- 设备目录：通用无线遥控设备
- 使用频率：433.05~434.79MHz
- 发射功率限值：10mW (e. r. p)
- 占用带宽：不大于400kHz
- 使用场景：摩托车用
- 使用时温度：-20℃~+80℃
- 使用时电压的环境条件：DC 3V
- 采用的天线类型：图案天线
- 天线增益：-20dBi

注意：

- 不得擅自改变使用场景或使用条件、扩大发射频率范围、加大发射功率(包括额外加装射频功率放大器)，不得擅自更改发射天线。
- 不得对其它合法的无线电台(站)产生有害干扰，也不得提出免受有害干扰保护。
- 应当承受辐射射频能量的工业、科学及医疗(ISM)应用设备的干扰或其它合法的无线电台(站)干扰。

- 如对其它合法的无线电台(站)产生有害干扰时，应立即停止使用，并采取措施消除干扰后方可继续使用。
- 在航空器内和依据法律法规、国家有关规定、标准划设的射电天文台、气象雷达站、卫星地球站(含测控、测距、接收、导航站)等军民用无线电台(站)、机场等的电磁环境保护区域内使用微功率设备，应当遵守电磁环境保护及相关行业主管部门的规定。
- 禁止在以机场跑道中心点为圆心、半径5000米的区域内使用各类模型遥控器。

单位或字母缩写的注释：

kHz：千赫兹	MHz：兆赫兹
dB：分贝	dBi：天线增益的单位
dB μ A/m：磁场强度的单位	℃：摄氏度
DC：直流	V：伏
mW：毫瓦	e. r. p：有效辐射功率
ISM：工业、科学及医疗	

规格表

尺寸和重量

长	1825mm
宽	695mm
高	1110mm
轴距	1300mm
离地间隙	120mm
整备质量	115kg
总质量	270kg
轴荷	前轮47kg/后轮68kg(整备质量) 前轮76kg/后轮194kg(总质量)

发动机

型式	单缸、卧式、强制风冷、四冲程
缸径	52.4mm
行程	57.9mm
排量	124ml
压缩比	10.2: 1
起动方式	电起动/脚起动
润滑方式	压力飞溅式
功率	7.0kW
排放标准	GB 14622-2016

变速器系统

离合器	干式、自动、离心式
变速器	自动无级变速(2.671~0.785)
最终传动比	8.552

主要性能指标

等速耗油量	1.6L/100km(以45km/h等速行驶)
燃油消耗量限值	≤2.5L/100km(按GB 15744-2019要求)

最大设计车速	95km/h
最大爬坡度	25°
制动距离	≤6m

行车系统

转弯圆直径	3.9m
前轮胎规格	90/90-12 54P
后轮胎规格	100/90-10 56P

电器系统

点火方式	电感放电式
火花塞型号	CPR7EA/CPR8EA
蓄电池规格	12V 6Ah
保险丝规格	10A/15A/20A
前照灯规格	LED
前位置灯规格	LED
转向灯规格	LED
尾/制动灯规格	LED
后牌照灯规格	W5W 12V 5W

容积

燃油箱总容积	5.7L
发动机机油更换量(更换时)	750ml
末级齿轮箱油更换	70ml

单位注释:

Ah: 安培	g: 克	kg: 公斤
km: 公里	km/h: 公里/小时	L: 升
ml: 毫升	m: 米	mm: 毫米
W: 瓦	kW: 千瓦	°: 度
		V: 伏

W Haojue 豪爵

江门市大长江集团有限公司

生产地址：广东省江门市建达北路5号，广东省江门市棠下镇富棠二路16号

电话：(0750) 3288999
服务热线：400-700-2222

传真：(0750) 3288333
网址：<http://www.haojue.com>

邮编：529030
电子邮件：customer@haojue.com